

OLYMPUS®

DIGITÁLNY FOTOAPARÁT

E-M10 Mark II

Používateľská príručka

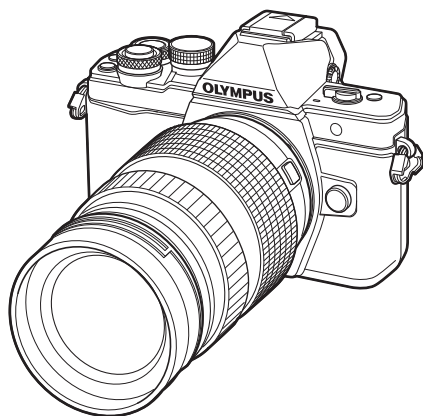

Obsah

Zoznam na rýchle vyhľadanie úkonu

1. Príprava
2. Snimanie
3. Prehliadanie
4. Funkcie ponuky
5. Pripojenie fotoaparátu k smartfónu
Pripojenie fotoaparátu k počítaču
a tlačiarňi
6. Batéria, nabíjačka a karta
8. Výmenné objektívy
Používanie samostatne
predávaného príslušenstva
9. Informácie
11. BEZPEČNOSTNÉ OPATRENIA

■ Ďakujeme vám za zakúpenie digitálneho fotoaparátu Olympus. Pred prvým použitím fotoaparátu si, prosím, pozorne prečítajte túto príručku, umožní vám prístroj optimálne využiť a predĺžiť jeho životnosť. Návod si starostlivo uschovajte pre ďalšie použitie.

■ Pred vytváraním dôležitých snímok sa oboznámte s fotoaparátom a vytvorte niekoľko skúšobných snímok.





■ Obrázky displeja a fotoaparátu použité v tejto príručke vznikli počas vývojovej fázy a môžu sa líšiť od finálneho výrobku.

■ Ak prišlo prostredníctvom aktualizácie firmvéru fotoaparátu k prídaniu alebo úprave jeho funkcií, obsah sa bude líšiť. Najaktuálnejšie informácie nájdete na webových stránkach Olympus.

Zaregistrujte svoj produkt na stránke www.olympus.eu/register-product
a získajte ďalšie výhody od firmy Olympus!

Symbole použité v tomto návode

V tomto návode sú použité nasledujúce symboly.

 Upozornenia	Dôležité informácie o faktoroch, ktoré môžu viesť k nesprávnej funkcii alebo k prevádzkovým problémom. Taktiež varuje pred činnosťami, ktorých sa je nutné úplne vyvarovať.
 Poznámky	Informácie, ktoré je treba brať do úvahy pri používaní fotoaparátu.
 Tipy	Užitočné informácie a rady, ktoré vám pomôžu využívať váš fotoaparát čo najlepšie.
	Referenčné stránky s popisom detailov alebo súvisiacich informácií.

Zoznam na rýchle vyhľadanie úkonu	7	Voľba expozičného času (režim snímania s prioritou času S)	34
Názvy súčastí	10	Voľba hodnoty clony a expozičného času (manuálny režim M)	35
Príprava	12	Snímanie s dlhým expozičným časom (BULB)	35
▮ Vybalenie fotoaparátu	12	Živé kompozitné fotografovanie (snímka zložená z tmavých a svetlých polí).....	36
▮ Nabíjanie a vkladanie batérie	13	Fotografovanie pomocou dotykovej funkcie	37
▮ Vloženie karty	14	▮ Snímanie videozáznamov	38
Vybratie karty	14	Používanie režimu videosekvencie (☞)	39
▮ Nasadenie objektívu na fotoaparát	15	Zhotovovanie fotografií počas snímania videosekvencie (Režim video+foto)	40
▮ Zapnutie	16	Používanie funkcie stíšenia pri snímaní videosekvencie	40
▮ Nastavenie dátumu/času	17	▮ Snímanie „Moje klipy“	41
Snímanie	18	Úpravy súborov „Moje klipy“	42
▮ Zobrazenia informácií počas snímania	18	Snímanie videosekvencií so spomaleným/zrýchleným pohybom	43
Zobrazenie na displeji pri snímaní	18	▮ Nahrávanie vysokorýchlostného videa	44
▮ Prepínanie medzi zobrazeniami	20	▮ Používanie možností snímania	45
Prepínanie medzi snímaním pomocou živého náhľadu a snímaním pomocou hľadáča	20	Vyvolanie možností snímania	45
Prepnutie zobrazenia informácií	21	Riadenie expozície (kompenzácia expozície).....	47
▮ Snímanie statických snímok	22	Uzamknutie expozície (Aretácia AE)	47
Používanie režimu iAUTO	24	Nastavenie oblasti automatického zaostrovaní (AF Area).....	48
Snímanie v scénickom režime	26	Používanie malej oblasti a skupinovej oblasti (Nastavenie oblasti AF)	48
Používanie umeleckých filtrov	28	AF s prioritou tváre/AF s detekciou zreničiek	49
Používanie FOTOPRÍBEHU	30		
Fotografovanie metódou „Zamier a stlač“ (programový režim P)	32		
Voľba hodnoty clony (režim snímania s prioritou clony A)	33		

Automatické zaostrovanie na oblasť v rámci priblíženia/automatické zaostrovanie po priblížení (Super bodový AF).....	50	Jemné úpravy tónu (Gradácia).....	70
Voľba režimu zaostrovania (AF Mode).....	51	Nastavenie formátu reprodukcie farieb (Color Space).....	71
Zmena jasu v svetlých a tmavých oblastiach snímky.....	52	Možnosti zvuku videosekvencie (nahrávanie videosekvencií so zvukom).....	72
Riadenie farieb (Zmena farebnosti).....	52	Pridanie efektov do videozáznamu.....	72
Výber spôsobu, akým fotoaparát meria jas (meranie expozície).....	53		
Citlivosť ISO.....	53	Prehliadanie	74
Upravenie nastavenia farieb (vyváženie bielej).....	54	Zobrazenie informácií počas prehrávania	74
Jemné úpravy vyváženia bielej (kompenzácia vyváženia bielej).....	55	Informácie o prehrávanom obrázku.....	74
Minimalizácia chvenia fotoaparátu (stabilizátor obrazu).....	56	Prepnutie zobrazenia informácií.....	75
Sekvenčné snímanie/používanie samospúšte.....	57	Pozeranie fotografií a videosekvencií	76
Snímanie bez vibrácií spôsobených činnosťou tlačidla spúšte (Anti-Shock [♦]).....	59	Indexové zobrazenie/Kalendárové zobrazenie.....	77
Snímanie bez zvuku uzávierky (Tiché[♥]).....	59	Prezeranie snímok.....	77
Nastavenie pomeru snímky.....	60	Hlasitosť.....	78
Výber kvality obrazu (režim kvality statických snímok).....	60	Pozeranie videosekvencií.....	79
Výber kvality obrazu (režim kvality videa).....	61	Ochrana snímok.....	79
Používanie blesku (fotografovanie s bleskom).....	62	Mazanie snímok.....	79
Úprava výkonu blesku (regulácia intenzity blesku).....	64	Nastavenie poradia prenosu snímok ([Poradie zdieľania]).....	80
Priradenie funkcií tlačidlám (Funkcia tlačítka).....	64	Výber snímok ([Zvol. poradie zdieľania], [O], [Mazanie zvolený]).....	80
Možnosti spracovania (režim obrazu).....	68	Používanie dotykového displeja	81
Jemné úpravy ostrosti (Ostrosť).....	69	Výber a ochrana snímok.....	81
Jemné úpravy kontrastu (Kontrast).....	69		
Jemné úpravy sýtosti (Sýtosť).....	69	Funkcie ponuky	82
		Používanie základnej ponuky	82
		Používanie Foto Menu 1/ Foto Menu 2	83
		Formátovanie karty (Form. karty).....	83
		Vymazanie všetkých snímok (Form. karty).....	83

Návrat k pôvodným nastaveniam (Vynulovať).....	84
Registrácia obľúbených nastavení (Moje nast.).....	84
Možnosti spracovania (Režim sním).....	85
Kvalita obrazu (◀±).....	85
Digitálne priblíženie (Digitálny telekonvertor).....	86
Nastavenie samospúšte (□/☺).....	86
Automatické snímanie v pevnom intervale (□) časozberné snímanie).....	87
Snímanie série fotografií s odlišnými nastaveniami (bracketing).....	88
Snímanie fotografií HDR (s vysokým dynamickým rozsahom).....	91
Záznam viacerých záberov do jednej snímky (multiexpozícia).....	92
Základná korekcia a kontrola perspektívy (Korekcia lichobež.).....	93
Nastavenie funkcie anti-shock/ tiché snímanie (Anti-Shock[♦]/ Tiché[♥]).....	94
Fotografovanie s diaľkovo ovládanými bleskami.....	94
Používanie menu Prehrávanie ..95	
Zobrazenie otočených záberov (□).....	95
Úprava statických snímok.....	95
Zrušenie všetkých ochrán.....	97
Používanie menu Nastavenia98	
⌚ (Nastavenie dátumu/času).....	98
🗨️ (Zmena jazyka displeja).....	98
📺 (Nastavenie jasnosti displeja).....	98
👁️ Náhľad.....	98
Nastavenia Wi-Fi.....	98
⚙️ Zobrazenie menu.....	98
Firmware.....	98
Používanie používateľských ponúk.....99	
📷 AF/MF.....	99
🖨️ Tlač/Dial.....	100
🖥️ Uvoľniť/□.....	100
🖨️ Disp/□)PC.....	101
📷 Exp/□/ISO.....	103
⚡ Vlastné.....	104
📷 ◀±/Fareb./WB.....	104
📷 Záznam/Zmaž.....	105
📷 Video.....	106
📷 Vstavaný elektronický hľadáčik.....	108
📷 📷 Utility.....	109
AEL/AFL.....	110
MF Assist.....	110
Prezeranie snímok vo fotoaparáte na obrazovke TV prijímača.....	111
Voľba zobrazenia ovládacieho panela (📷 Control Settings) ..	113
Pridanie informácií na zobrazenie.....	114
Expozičné časy pri automatickom používaní blesku.....	115
Kombinácie veľkostí snímky videa a kompresných pomerov.....	116
Výber štýlu zobrazenia hľadáčika.....	116
Pripojenie fotoaparátu k smartfónu 118	
Pripojenie k smartfónu119	
Prenos snímok do smartfónu...120	
Snímanie na diaľku pomocou smartfónu.....120	
Pridanie informácií o polohe do snímok121	
Zmena spôsobu pripojenia.....122	
Zmena hesla.....122	
Zrušenie poradia zdieľania.....123	

■ Inicializácia nastavení bezdrôtovej siete LAN.....	123
--	-----

Pripojenie fotoaparátu k počítaču a tlačiarňi	124
--	------------

■ Pripojenie fotoaparátu do počítača.....	124
---	-----

■ Kopírovanie snímok do počítača	124
--	-----

■ Inštalácia počítačového softvéru	125
--	-----

■ Priama tlač (PictBridge).....	127
Jednoduchá tlač	127

Tlač s použitím vlastných nastavení.....	128
--	-----

■ Tlačová objednávka (DPOF)....	129
---------------------------------	-----

Vytvorenie tlačovej objednávky	129
--------------------------------------	-----

Odstraňovanie všetkých vybraných obrázkov z tlačovej objednávky	130
---	-----

Batéria, nabíjačka a karta	131
-----------------------------------	------------

■ Batéria a nabíjačka.....	131
----------------------------	-----

■ Používanie nabíjačky v zahraničí.....	131
---	-----

■ Použiteľné karty	132
--------------------------	-----

■ Režim záznamu a veľkosť súboru/počet statických snímok, ktoré je možné uložiť	133
---	-----

Výmenné objektívy	134
--------------------------	------------

Používanie samostatne predávaného príslušenstva	135
--	------------

■ Externé blesky určené na používanie s týmto fotoaparátom	135
--	-----

Fotoграфovanie s diaľkovo ovládanými bleskami	135
---	-----

■ Iné externé blesky	137
----------------------------	-----

■ Základné príslušenstvo	137
--------------------------------	-----

■ Schéma systému.....	138
-----------------------	-----

Informácie	140
-------------------	------------

■ Tipy a informácie o vytváraní snímok.....	140
---	-----

■ Chybové kódy.....	142
---------------------	-----

■ Čistenie a skladovanie fotoaparátu.....	144
---	-----

Čistenie fotoaparátu	144
----------------------------	-----

Pamäť.....	144
------------	-----

Čistenie a kontrola obrazového snímača	144
--	-----

Kalibrácia snímača – kontrola funkcií spracovania obrazu.....	145
---	-----

■ Prehľad ponúk.....	146
----------------------	-----

■ Pôvodné možnosti Moje nast.....	153
-----------------------------------	-----

■ Technické údaje.....	155
------------------------	-----

BEZPEČNOSTNÉ OPATRENIA	158
-------------------------------	------------

■ BEZPEČNOSTNÉ OPATRENIA.....	158
-------------------------------	-----

Index	168
--------------	------------

Zoznam na rýchle vyhľadanie úkonu

Snímanie



Snímanie s automatickými nastaveniami	▶ iAUTO (FAUTO)	24
Voľba pomeru strán	▶ Pomer strán	60
Rýchle prispôsobenie nastavení fotografovanej scény	▶ Režim scény (SCN)	26
Jednoduché dosiahnutie profesionálnej kvality fotografie	▶ Živý sprievodca	24
Úprava jasu fotografie	▶ Kompenzácia expozície	47
Vytváranie snímok s rozmazaným pozadím	▶ Živý sprievodca	24
	▶ Snímanie s prioritou clony	33
Vytváranie snímok, ktoré umožňujú zastaviť objekt v pohybe, alebo zachytiť pohyb	▶ Živý sprievodca	24
	▶ Snímanie s prioritou uzávierky	34
	▶ Režim scény (SCN)	26
Vytváranie snímok so správnou farebnosťou	▶ Vyváženie bielej	54
	▶ Vyváženie bielej jedným stlačením	55
Spracovanie snímok, aby vyhovovali fotografovanému objektu/snímanie jednofarebných snímok	▶ Režim sním.	68
	▶ Filter Art (ART)	28
Keď fotoaparát nezaostří na váš objekt/ zaostruje na jednu oblasť	▶ Používanie dotykového displeja	37
	▶ Oblasť AF	48
	▶ Automatické zaostrovanie na oblasť v rámci priblíženia/ automatické zaostrovanie po priblížení	50
Zaostrovanie na malý bod v rámci/ potvrdenie zaostrenia pred snímaním	▶ Automatické zaostrovanie na oblasť v rámci priblíženia/ automatické zaostrovanie po priblížení	50
Zmena kompozície fotografie po zaostrení	▶ C-AF+TR (automatické zaostrovanie pri sledovaní objektu)	51
Fotografovanie bez blesku	▶ Režim DIS/ISO	26/53
Minimalizácia chvenia fotoaparátu	▶ Stabilizátor obrazu/snímanie s funkciou Anti-shock	56/59
	▶ Samospúšť	57
	▶ Diaľkový kábel	137

Vytváranie snímok objektu v protisvetle	► Používanie blesku	62
	► Gradácia (Režim snímania)	70
Fotografovanie ohňostroja	► Fotografovanie v režime Bulb/Time	35
	► Živé kompozitné fotografovanie	36
	► Režim scény (SCN)	26
Vytváranie záberov tak, aby sa biele oblasti nejavili príliš svetle alebo čierne oblasti príliš tmavé	► Gradácia (Režim snímania)	70
	► Histogram/ Kompenzácia expozície	21/47
	► Zosvetlenie a tieň	52
Redukcia šumu (škvritosť)	► Redukcia šumu	103
Optimalizácia zobrazenia na displeji/ úprava farebného odtieňa displeja	► Nastavenie jasú displeja/ Nočné foto	98/101
Kontrola nastaveného efektu pred zhotovením snímky	► Funkcia ukážky	65
	► Kont.obr.	65
Kontrola vodorovnej alebo zvislej orientácie pred fotografovaním	► Kaliber úrovne	21
Snímanie s premyslenou kompozíciou	► Zobrazená mriežka	101
Priblíženie fotografií na kontrolu zaostrenia	► AUTO [] (Náhľad)	98
Autoportréty	► Samospúšť	57
	► Režim scény (SCN)	26
Sekvenčné snímanie	► Sekvenčné snímanie	57
Predĺženie životnosti batérie	► Režim rýchleho spánku	109
Zvýšenie počtu snímok, ktoré je možné vytvoriť	► Režim kvality statických snímok	60
Snímanie na diaľku pomocou smartfónu	► Snímanie na diaľku pomocou smartfónu	120
Snímanie bez nahrávania zvuku uzávierky	► Tichý[♥]	59

Prehrávanie/retušovanie

Prezeranie snímok na TV prijímači	▶ HDMI/Video výstup	101
	▶ Prehrávanie na televízore	111
Prezeranie prezentácií s hudbou na pozadí	▶ Slideshow	78
Zjasnenie tieňov	▶ Zvýr. tieň (Uprav JPEG)	96
Odstraňovanie efektu červených očí	▶ Red. červ. očí (Uprav JPEG)	96
Jednoduchá tlač	▶ Priama tlač	127
Reklamné fotografie	▶ Vytvorenie objednávky tlače	129
Prenos snímok do smartfónu	▶ Prenos snímok do smartfónu	120
Pridávanie údajov lokalizácie k fotografiám	▶ Prídavanie údajov lokalizácie k fotografiám	121

Nastavenia fotoaparátu

Synchronizácia dátumu a času	▶ Nastavenie dátumu/času	17
Obnova pôvodných nastavení	▶ Vymazať	84
Uloženie nastavení	▶ Moje nastav.	84
Zmena jazyka displeja	▶	98
Vypnutie zvuku automatického zaostrovania	▶ (Pípnutie)	102

Názvy súčastí

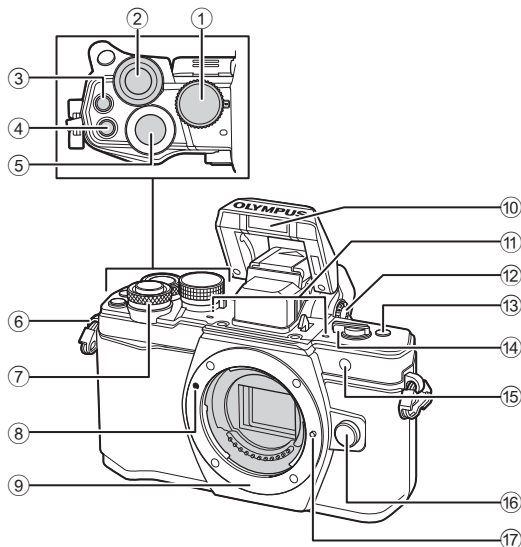

- | | | | | | |
|---|--|----------------------------------|---|---|-----------------|
| ① | Prepínač režimov..... | Str. 22 | ⑩ | Interný blesk | Str. 62 |
| ② | Zadný otočný ovládač* (☺)
..... | Str. 32–35, 46–47, 61, 66–67, 76 | ⑪ | Stereofónny mikrofón..... | Str. 72, 80, 97 |
| ③ | Tlačidlo (●) (Videosekvencia/
☑)..... | Str. 38, 64/ Str. 80 | ⑫ | Koliesko dioptrickej korekcie..... | Str. 20 |
| ④ | Tlačidlo Fn2 | Str. 52, 64, 66 | ⑬ | Tlačidlo Fn3 | Str. 64 |
| ⑤ | Tlačidlo spúšte..... | Str. 23 | ⑭ | Páčka ON/OFF | Str. 16, 62 |
| ⑥ | Pútko na remienok..... | Str. 12 | ⑮ | Indikátor samospúšte/
pomocné svetlo AF..... | Str. 57/Str. 99 |
| ⑦ | Predný otočný ovládač* (☺)
..... | Str. 32–35, 46–47, 61, 66–67, 76 | ⑯ | Tlačidlo uvoľnenia objektívu | Str. 15 |
| ⑧ | Značka pripojenia objektívu..... | Str. 15 | ⑰ | Poistný kolík objektívu | |
| ⑨ | Závit (Pred pripojením objektívu zlozte
kryt tela.) | | | | |

* V tejto príručke ikony ☺ a ☺ predstavujú operácie s využitím predného a zadného otočného ovládača.

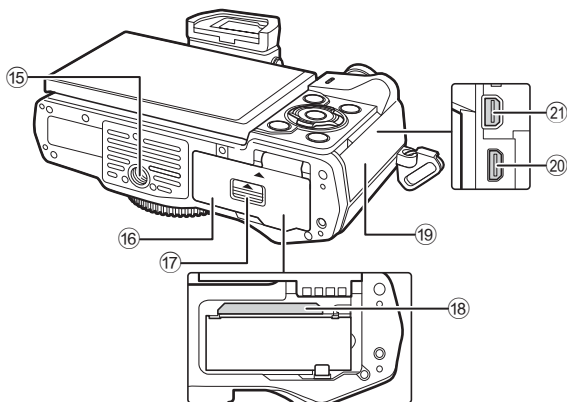
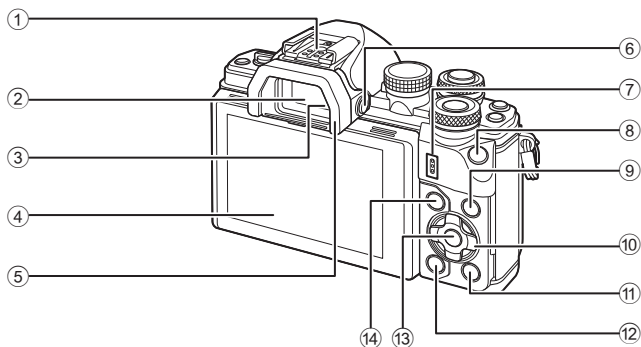

- | | | | |
|---|-------------------------|---|--------------------|
| ① Pätica blesku | Str. 135 | ⑫ Tlačidlo  (vymazať)..... | Str. 79 |
| ② Hľadáčik | Str. 20 | ⑬ Tlačidlo  | Str. 45, 82 |
| ③ Snímač očí | | ⑭ Tlačidlo MENU | Str. 82 |
| ④ Obrazovka (dotykový displej)
..... | Str. 18, 20, 45, 74, 81 | ⑮ Konektor pre statív | |
| ⑤ Očnica..... | Str. 137 | ⑯ Kryt priestoru pre batériu/kartu | Str. 13 |
| ⑥ Tlačidlo  (LV)..... | Str. 20 | ⑰ Poistka priestoru pre batériu/kartu..... | Str. 13 |
| ⑦ Reproduktor | | ⑱ Slot na kartu..... | Str. 14 |
| ⑧ Tlačidlo Fn1 | Str. 64 | ⑲ Kryt konektora | |
| ⑨ Tlačidlo INFO | Str. 21, 75 | ⑳ Konektor HDMI (Typ D) | Str. 111 |
| ⑩ Krížový ovládač* | Str. 48, 76 | ㉑ Multikonektor | Str. 111, 124, 127 |
| ⑪ Tlačidlo  (prehrávanie)..... | Str. 76 | | |

* V tejto príručke predstavujú ikony     operácie vykonávané pomocou krížového ovládača.

1 Príprava

1

Príprava

Vybalenie fotoaparátu

Súčasťou fotoaparátu sú nasledujúce položky.

Ak niektorá z položiek chýba alebo je poškodená, obráťte sa na predajcu, u ktorého ste fotoaparát zakúpili.



Fotoaparát



Kryt tela



Remienok

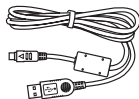

USB kábel
CB-USB6

- Disk CD-ROM s počítačovým softvérom
- Používateľská príručka
- Záručná karta

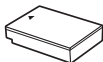

Lítiovo-iónová
batéria BLS-50

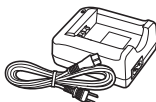

Nabíjačka na lítiovo-
iónové batérie BCS-5

Prípevnenie remienka

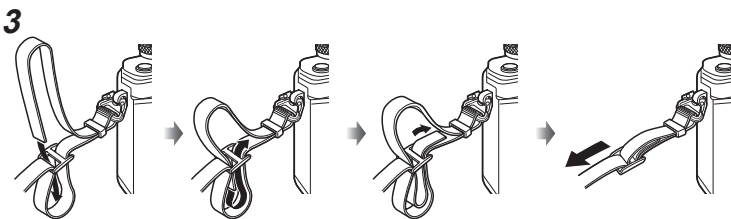
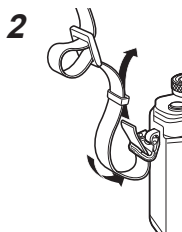
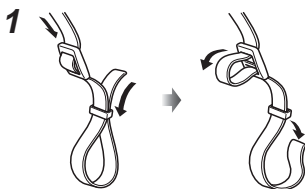

- Rovnakým spôsobom prichyťte remienok aj na druhej strane.
- Nakoniec remienok pevne dotiahnite, aby ste mali istotu, že pevne drží.

Nabíjanie a vkladanie batérie

1 Nabíjanie batérie.

Ukazovateľ nabíjania

Prebieha nabíjanie	Svieti na oranžovo
Nabíjanie je dokončené	Vypnuté
Chyba pri nabíjaní	Bliká na oranžovo

(Trvanie nabíjania: Približne až 3 hodiny 30 minút)

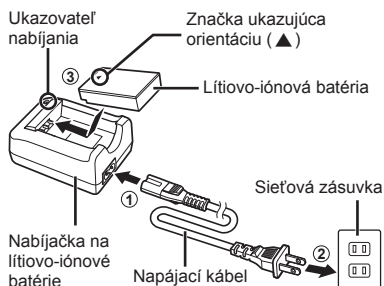

Upozornenia

- Po dokončení nabíjania odpojte nabíjačku.

2 Otvorenie krytu priestoru pre batériu/kartu pre batériu/kartu.

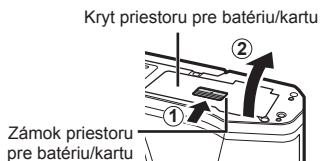

3 Vloženie batérie.

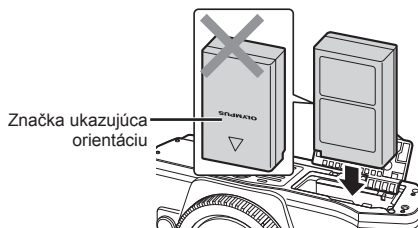

Vybratie batérie

Pred otváraním alebo zatváraním krytu priestoru pre batériu/kartu vypnite fotoaparát. Ak chcete vybrať batériu, najprv stlačte poistné tlačidlo batérie v smere šípky a potom ju vyberte.

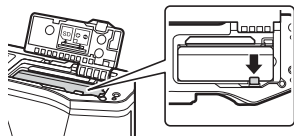

Upozornenia

- Ak nedokázate vybrať batériu, obráťte sa na autorizovaného predajcu alebo servisné stredisko. Nepoužívajte silu.

Poznámky

- Ak predpokladáte dlhotrvajúce fotografovanie, odporúčame mať so sebou záložnú batériu.
- Prečítajte si aj časť „Batéria, nabíjačka a karta“ (Str. 131).

Vloženie karty

V tomto fotoaparáte možno použiť nasledujúce typy pamäťových kariet SD (bežne dostupné): SD, SDHC, SDXC a Eye-Fi.

Karty Eye-Fi

Pred použitím si prečítajte časť „Použiteľné karty“ (Str. 132).

1 Vloženie pamäťovej karty.

- Otvorte kryt priestoru pre batériu/kartu.
- Zasúvajte kartu tak dlho, pokiaľ s cvaknutím zaskočí na svoje miesto.  „Použiteľné karty“ (Str. 132)

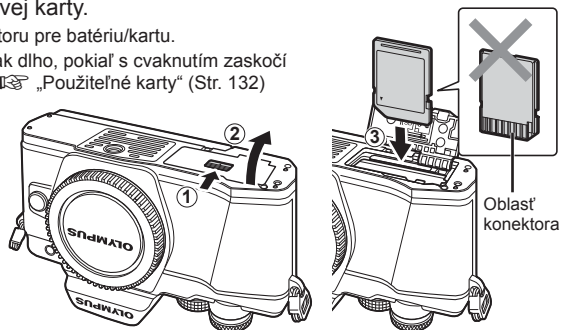

Upozornenia

- Pred vkladáním alebo vyberaním karty a batérie vypnite fotoaparát.
- Nevkladajte násilu poškodenú alebo zdeformovanú kartu. Ak to urobíte, môže sa poškodiť slot na kartu.

2 Zatvorenie krytu priestoru pre batériu/kartu.

Upozornenia

- Pred používaním fotoaparátu zatvorte kryt priehradky na vloženie batérií/karty.

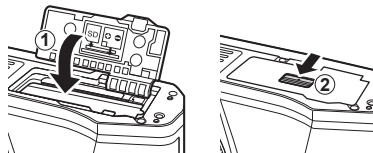

Vybratie karty

Ľahko zatlačte na vloženú kartu a ona sa vysunie. Vytiahnite kartu.

Upozornenia

- Z fotoaparátu nevyberajte batériu ani pamäťovú kartu, keď sa zobrazuje indikátor zápisu (Str. 18).

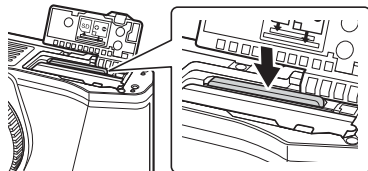

Nasadenie objektívu na fotoaparát

1 Nasadíte objektív na fotoaparát.

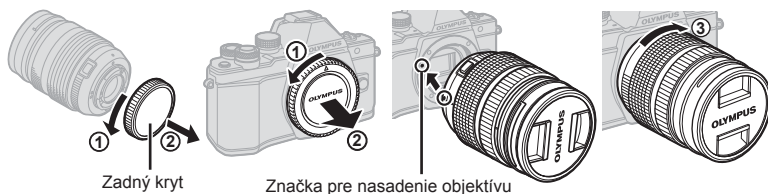

- Odnímte zadný kryt z objektívu a kryt tela z fotoaparátu.
- Zarovnajte značku (červenú) pre nasadenie objektívu na fotoaparáte so značkou (červenou) na objektíve, potom zasuňte objektív do tela fotoaparátu.
- Otočte objektív v smere hodinových ručičiek, až budete počuť cvaknutie (smer označený šípkou ③).

Upozornenia

- Ubezpečte sa, že pri nasadzovaní alebo odnímaní objektívu je fotoaparát vypnutý.
- Dávajte pozor, aby ste nestlačili tlačidlo uvoľnenia objektívu.
- Nedotýkajte sa vnútorných častí fotoaparátu.

2 Zložte kryt objektívu.

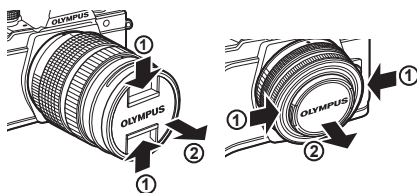

■ Zloženie objektívu z fotoaparátu

Ubezpečte sa, že pri odnímaní objektívu je fotoaparát vypnutý.

- 1 Pri stlačení tlačidla uvoľnenia objektívu otočte objektívom v smere označenom šípkou.

Tlačidlo uvoľnenia objektívu

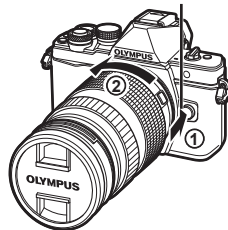

Výmenné objektívy

Prečítajte si časť „Výmenné objektívy“ (Str. 134).

Zapnutie

1 Presunutím páčky **ON/OFF** do polohy **ON** fotoaparát zapnete.

- Keď zapnete fotoaparát, zapne sa displej.
- Ak chcete vypnúť fotoaparát, vráťte páčku do polohy **OFF**.

■ Páčka ON/OFF

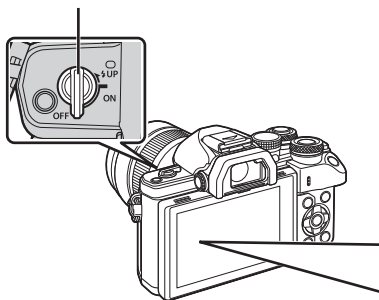

■ Displej

Stav nabitia batérie

- (zelený): Fotoaparát je pripravený na snímanie. (Zobrazuje sa približne desať sekúnd po zapnutí fotoaparátu.)
- (zelený): Kapacita batérie je nízka
- (bliká načerveno): Nabite batériu.



Používanie displeja

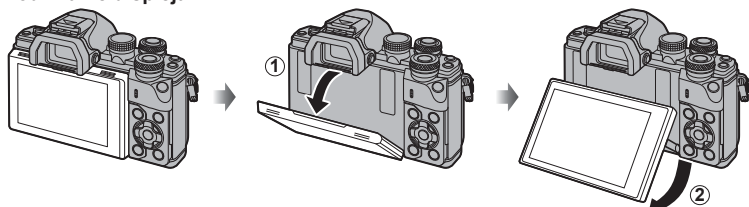

Uhol sklonu displeja môžete nastaviť podľa potreby.

Fotoaparát v režime spánku

Ak po dobu jednej minúty nevykonáte žiadnu operáciu, fotoaparát prejde do režimu „spánku“ (pohotovostný režim), pričom sa vypne displej a zrušia všetky prebiehajúce úkony. Fotoaparát sa znovu aktivuje, keď sa dotknete akéhokoľvek tlačidla (tlačidlo spúšte, tlačidlo atď.). Ak fotoaparát ponecháte 4 hodiny v režime spánku, automaticky sa vypne. Ak chcete fotoaparát používať, znova ho zapnite.

- Nastavenia spánku pre fotografovanie cez hľadáčik sa dajú nastaviť pomocou funkcie [Rež. rýchleho spánku] (Str.109).

Nastavenie dátumu/času

Informácie o dátume a čase sa ukladajú na kartu spoločne so snímkami. Súčasťou názvu súboru je taktiež informácia o dátume a čase. Pred použitím fotoaparátu je nutné nastaviť správne dátum a čas. Niektoré funkcie nie je možné použiť v prípade, že dátum a čas nie je nastavený.

1 Zobrazte ponuku.

- Stlačením tlačidla **MENU** vyvolajte ponuku.

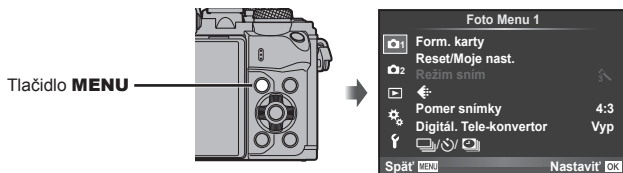

2 Zvoľte položku [f] v záložke [f] (nastavenia).

- Tlačidlami Δ ∇ na krížovom ovládači zvolte položku [f] a stlačte tlačidlo \triangleright .
- Vyberte možnosť [f] a stlačte tlačidlo \triangleright .

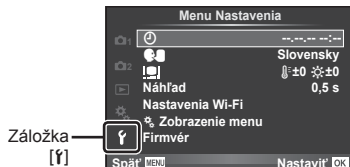

3 Nastavte dátum a čas.

- Tlačidlami \triangleleft \triangleright zvolte položku.
- Tlačidlami Δ ∇ zmeňte vybranú položku.
- Tlačidlami Δ ∇ zvolte formát dátumu.

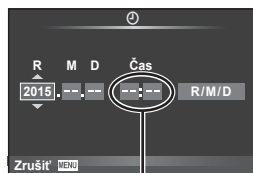

Čas sa zobrazuje v 24-hodinovom formáte.

4 Uložte nastavenia a opustite ponuku.

- Stlačením tlačidla \odot nastavíte hodiny fotoaparátu a odídete do hlavnej ponuky.
- Stlačením tlačidla **MENU** opustíte ponuku.

Upozornenia

- Ak z fotoaparátu vyberiete batériu a necháte fotoaparát určitý čas bez batérie, dátum a čas sa môžu vrátiť do východiskového stavu z výroby.

Poznámky

- Čas môžete správne synchronizovať stlačením tlačidla \odot pri časovom signále 0 sekúnd pri nastavení [min].

Zobrazenie na displeji v režime videosekvencie

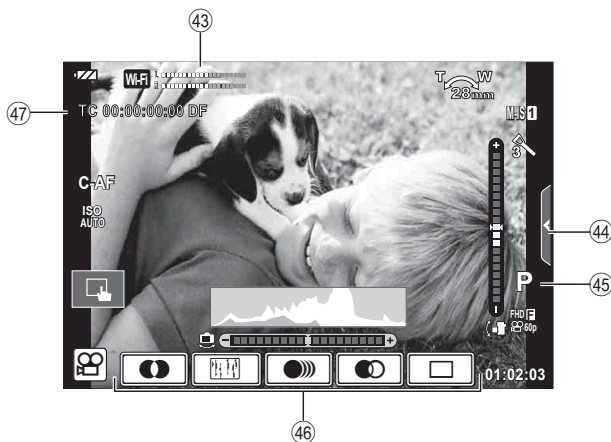

- ④③ Indikátor úrovne nahrávania Str. 72, 106
- ④④ Záložka Tiché snímanie Str. 40
- ④⑤ Režim snímania Str. 72
- ④⑥ Efekt videa Str. 39
- ④⑦ Časová značka Str. 107

Prepínanie medzi zobrazeniami

Prepínanie medzi snímaním pomocou živého náhľadu a snímaním pomocou hľadáča

Tento fotoaparát ponúka na výber dva spôsoby snímania: snímanie pomocou hľadáča alebo snímanie so živým náhľadom na displeji. Pomocou tlačidla  môžete prepínať medzi jednotlivými spôsobmi snímania.

Snímanie pomocou živého náhľadu

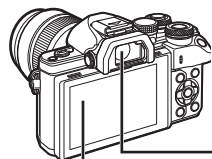

■ Displej



Zobrazenie živého náhľadu

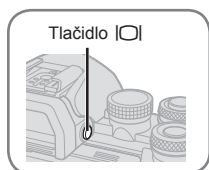

■ Hľadáčik

Hľadáčik sa automaticky aktivuje, keď k nemu priložíte oko. Keď sa aktivuje hľadáčik, displej zhasne.



Snímanie pomocou hľadáča

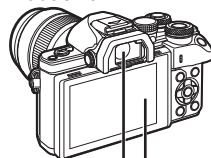

■ Displej

Rozsvieti sa, keď vzdialíte oko od hľadáča.



Zobrazenie živého náhľadu

Kurzor



Ak pri nastavovaní funkcií snímania stlačíte tlačidlo , zobrazí sa kurzor na super ovládacom paneli LV. Dotknite sa funkcie, ktorú chcete nastaviť.

Poznámky

- Stlačením tlačidla **INFO** vyberte, ktoré informácie sa majú zobraziť na displeji. (Str.21)
- Hľadáčik sa nezapne, keď je displej naklonený.

Ak je zobrazenie v hľadáčiku rozmazané

Pozrite sa cez hľadáčik a otáčajte prepínač dioptrickej korekcie dovtedy, kým zobrazenie nebude úplne ostré.



Prepnutie zobrazenia informácií

Počas fotografovania môžete prepínať informácie zobrazované na displeji pomocou tlačidla **INFO**.

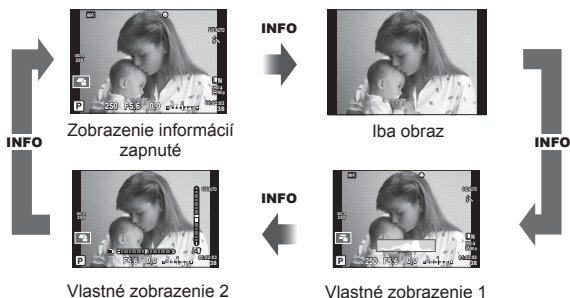

Zobrazenie histogramu

Zobrazenie histogramu, ktorý zobrazuje rozloženie jasů na snímke. Vodorovná os predstavuje jas, zvislá os počet pixlov každej úrovne jasů na snímke. Oblasti, ktoré sú pri snímaní nad horným limitom, sa zobrazia červenou farbou, oblasti pod dolným limitom modrou, a oblasť nameraná pomocou bodového merania sa zobrazí zelenou farbou.

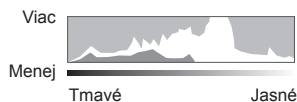

Zobraz. horiz. mierky

Znázorňuje orientáciu fotoaparátu. Smer náklonu je vyznačený na zvislej lište a vodorovný smer na vodorovnej lište. Indikátory na ukazovateli roviny použite ako vodidlo.

Snímanie statických snímok

Pomocou ovládača režimov zvolte režim snímania a potom nasnímajte fotografiu.

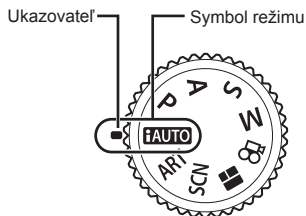

2

Snímanie

■ Typy režimov snímania

Informácie o používaní rôznych režimov snímania nájdete na nasledujúcich stranách.

iAUTO Str. 24

BKT Str. 30

S Str. 34

SCN Str. 26

P Str. 32

M Str. 35

ART Str. 28

A Str. 33

BKT Str. 38

1 Otáčaním voliča režimov zvolte režim.

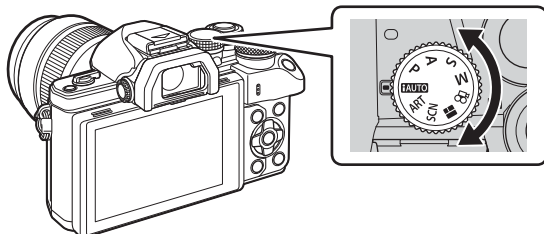

2 Nastavte fotoaparát a rozhodnite sa pre vhodnú kompozíciu.

- Dávajte pozor, aby ste prstami alebo remienkom fotoaparátu nezacláňali objektiv alebo pomocné svetlo AF.



Poloha na šírku

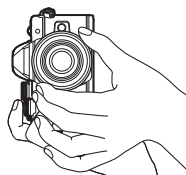

Poloha na výšku

3 Zaostrite.

- Zobrazte objekt v strede displeja a slabo stlačte spúšť do prvej polohy (stlačte spúšť do polovice).
Zobrazí sa značka potvrdenia AF (●) a na mieste zaostrenia sa zobrazí zelený rámik (oblasť AF).

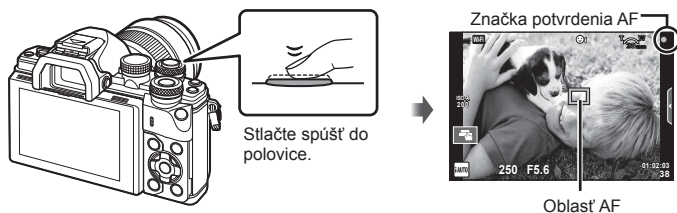

- Ak bliká značka potvrdenia AF, objekt nie je zaostrý. (Str. 140)

4 Uvoľnite uzávierku.

- Stlačte tlačidlo spúšte až dole (úplne).
- Zaznie zvuk spúšte a zhotoví sa snímka.
- Na displeji sa zobrazí nasnímaný záber.

Poznámky

- Pomocou dotykových ovládačov môžete zaostrovať a fotografovať.
 „Fotografovanie pomocou dotykovej funkcie“ (Str. 37)

Stlačenie spúšte do polovice a úplné stlačenie spúšte

Tlačidlo spúšte má dve polohy. Mierne stlačenie tlačidla spúšte do prvej polohy a podržanie v tejto polohe sa nazýva „stlačenie tlačidla spúšte do polovice“. Úplné stlačenie tlačidla spúšte do druhej polohy sa nazýva „úplné stlačenie tlačidla spúšte“.



Používanie režimu iAUTO

Plne automatický režim, v ktorom fotoaparát automaticky zvolí optimálne nastavenia pre aktuálnu scénu. Fotoaparát vykonáva všetky činnosti, čo je praktické pre začiatočníkov. Je možné, že niektoré možnosti nebudete môcť zmeniť.

Používanie živého sprievodcu

Živí sprievodcovia vám umožnia jednoduchý prístup k množstvu pokročilých fotografických techník.

- 1 Nastavte prepínač režimov do polohy **iAUTO**.
- 2 Dotknutím sa karty zobrazíte živých sprievodcov.
 - Dotknite sa položky sprievodcu a po zvolení stlačte **OK** na zobrazenie jazdca posuvnej stupnice.

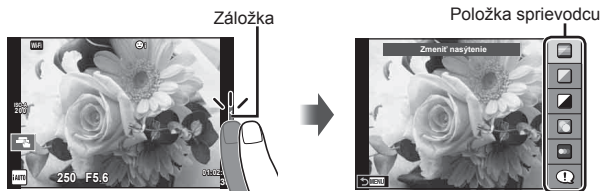

- 3 Posuvné stupnice nastavujte pomocou prsta.
 - Poklepaním na **OK** zadáte nastavenie.
 - Na zrušenie nastavenia živého sprievodcu poklepte na displeji na **MENU**.
 - Ak je vybraná možnosť [Tipy pre fotenie], zvolte položku a dotknite sa ikony **OK** na zobrazenie popisu.
 - Efekt vybranej úrovne bude viditeľný na displeji. Ak je vybraná možnosť [Rozmazané pozadie] alebo [Rýchle pohyby], vráti sa normálne zobrazenie, ale efekt bude viditeľný na finálnej fotografii.
- 4 Ak chcete nastaviť viacerých živých sprievodcov, zopakujte kroky 2 a 3.



5 Snímajte.

- Ak chcete zrušiť zobrazenie živého sprievodcu nastaveniami, stlačte tlačidlo **MENU**.

Upozornenia

- Možnosti [Rozmazané pozadie] a [Rýchle pohyby] sa nedajú nastaviť súčasne.
- Ak je v položke kvalita snímky vybraná možnosť [RAW], kvalita snímky sa automaticky nastaví na možnosť [L+N+RAW].
- Nastavenia živého sprievodcu sa nepoužívajú na kópiu vo formáte RAW.
- Pri niektorých úrovniach nastavení živého sprievodcu môžu byť snímky zrnité.
- Zmeny úrovni v živom sprievodcovi nastaveniami nemusia byť na displeji viditeľné.
- Keď je zvolená možnosť [Rozmazaný pohyb], snímkové frekvencie sa znížia.
- V živom sprievodcovi nastaveniami nie je možné používať blesk.
- Ak v živom sprievodcovi nastaveniami zvolíte nastavenia, ktoré presahujú limity expozimetra fotoaparátu, snímky môžu byť preexponované alebo podexponované.

Snímanie v scénickom režime

Zvoľte scénu podľa objektu.

1 Otočte prepínač režimov do polohy **SCN**.

- Zobrazí sa ponuka scénických režimov. Křížovým ovládačom (△▽) zvolte požadovaný scénický režim.
- Na obrazovke s ponukou scénických režimov stlačte tlačidlo ▷ na zobrazenie podrobností o scénickom režime na displeji fotoaparátu.
- Stlačením tlačidla (⊕) alebo stlačením tlačidla spúšte do polovice zvolíte zvýraznenú položku a opustíte ponuku scénických režimov.

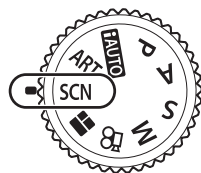

■ Typy scénických režimov



Portrét	High Key	Ohňostrož
e-Portrét	Low Key	Pláž & Sneh
Krajina	DIS Mode	Efekt rybieho oka
Krajina+Potrét	Macro	Širokouhľý
Šport	Prírodné Macro	Macro
Drž. záblesk svetla	Sviečka	3D fotky
Nočná scéna	Západ slnka	Posúvanie
Noc+Potrét	Dokumenty	
Deti	Panoráma (Str. 27)	

2 Snímajte.

- Ak chcete vybrať iné nastavenie, stlačením tlačidla (⊕) zobrazíte ponuku režimu scény.

Upozornenia

- Na maximalizáciu výhod scénických režimov sú nastavenia niektorých funkcií snímania uzamknuté.
- V režime [e-Portrét] sa nasnímajú dve snímky: neupravená a druhá, na ktorú sa aplikujú efekty režimu [e-Portrét]. Záznam snímok môže istý čas trvať. Ak je kvalita obrázka [RAW], je snímka nasnímaná vo formátoch RAW+JPEG.
- Režimy [Efekt rybieho oka], [Širokouhľý] a [Macro] sú určené na používanie s konverznými šošovkami (voliteľné príslušenstvo).
- V režimoch [e-Portrét], [Drž. záblesk svetla], [Panoráma] a [3D fotky] nie je možné snímať videosekvencie.
- V režime [Drž. záblesk svetla] sa naraz nasníma 8 snímok a tie sa potom skombinujú. Ak je kvalita obrázka [RAW], snímka JPEG sa skombinuje s prvou snímkom RAW a uloží sa vo formáte RAW+JPEG.

- Na režim [3D fotky] sa vzťahujú nasledujúce obmedzenia.
[3D fotky] sa môže používať len s 3D objektívom.
Displej fotoaparátu nedokáže prehrávať snímky v 3D formáte. Použite zariadenie, ktoré podporuje 3D zobrazenie.
Zaostrenie je zablokované. Okrem toho nemožno používať ani blesk a samospúšť.
Veľkosť snímky je pevne nastavená na hodnotu 1824 × 1024.
Nie je možné vytvárať fotografie vo formáte RAW.
Pokrytie záberu nie je 100 %.
- V režime [Posúvanie] sa deteguje pohyb fotoaparátu a reguluje sa optimálny expozičný čas pri sledovaní pohybujúceho sa objektu pomocou fotoaparátu. Je to praktické pri snímaní pohybujúcich sa objektov s efektom plynúceho pozadia.
V režime [Posúvanie] sa počas detekcie posúvania zobrazuje symbol  a keď fotoaparát nedeteguje žiadny pohyb, zobrazuje sa symbol .
Pri použití objektívu s vypínačom stabilizácie obrazu v režime [Posúvanie] prepnete vypínač stabilizácie obrazu do vypnutej polohy.
V príliš jasnom prostredí sa nemusí podariť dosiahnuť dostatočný efekt posúvania.
Na jednoduchšie dosiahnutie tohto efektu použite bežne dostupný filter ND.

Snímanie panoramatických snímok

Ak máte nainštalovaný dodaný počítačový softvér, môžete ho použiť na spojenie snímok a vytvoriť tak panorámu.  „Pripojenie fotoaparátu k počítaču“ (Str. 124)

1 Zvoľte možnosť [Panoráma] v **SCN** a stlačte tlačidlo .

2 Tlačidlami     určíte smer posúvania.

3 S pomocou vodiacich prvkov nasnímajte záber.

- Zaostrenie, expozícia a ostatné nastavenia sa aretujú pri prvom zábere.



4 Nasnímajte zostávajúce zábery, pričom pri každom zábere nasmerujte fotoaparát tak, aby sa vodiace prvky prekryvali s vodiacimi prvkami na predchádzajúcom zábere.





- Panoráma môže pozostávať maximálne z 10 záberov. Po nasnímaní desiateho záberu sa zobrazí výstražný indikátor ().

5 Po nasnímaní posledného záberu ukončíte sériu záberov stlačením tlačidla .

Upozornenia

- Počas panoramatického snímania nie je možné zobraziť predchádzajúcu snímku na korekciu polohy. Pomocou rámečkov alebo iných značiek zobrazených na snímke vytvorte kompozíciu tak, aby sa okraje snímok vzájomne prekryvali.

Poznámky

- Stlačením tlačidla  pred vytvorením prvej snímky sa môžete vrátiť do ponuky voľby režimu scény. Stlačením tlačidla  uprostred snímania sa ukončí sekvencia panoramatického snímania a umožní pokračovať ďalej.

Používanie umeleckých filtrov

Pomocou umeleckých filtrov sa môžete jednoducho zabávať s umeleckými efektmi.

■ Typy umeleckých filtrov

 Art Pop	Vytvorí snímku, ktorá zdôrazňuje krásu farby.
 Zjemnenie	Vytvorí snímku, ktorá vyjadruje atmosféru s mäkkými tónmi.
 Vyblednuté farby	Vytvorí snímku, ktorá vyjadruje teplé svetlo rozptýlením celkového svetla a miernym preexponovaním záberu.
 Svetlé tóny	Vytvorí vysoko kvalitnú snímku zjemnením tieňov aj svetlých miest.
 Zrnitý film	Vytvorí snímku, ktorá vyjadruje drsnosť čiernobielych záberov.
 Pin Hole Fotoaparát	Vytvorí snímku, ktorá vyzerá, akoby bola nasnímaná pomocou starého alebo hračkárskeho fotoaparátu stmavením obvodu snímky.
 Diorama	Vytvorí snímku s efektom miniatúry zdôraznením sýtosti a kontrastu a rozmazaním nezaostrených miest.
 Cross Proces	Vytvorí snímku, ktorá vyjadruje surrealistickú atmosféru. Cross Process II vytvorí snímku, ktorá zvýrazňuje purpurovú farbu.
 Jemná sépia	Vytvorí vysoko kvalitnú snímku vytiahnutím tieňov a zjemnením celkového obrazu.
 Dramatický tón	Vytvorí snímku, ktorá zdôrazňuje rozdiel medzi jasnými a tmavými časťami čiastočným zvýšením kontrastu.
 Key Line	Vytvorí snímku, ktorá zdôrazňuje okraje a pridáva ilustratívny štýl.
 Akvarel	Vytvorí mäkkú, jasnú snímku odstránením tmavých miest, zmiešaním bledých farieb na bielom plátne a ďalším zmäkčením obrysov.
 Zastaraný vzhľad	Vykresľuje každodennú snímku v nostalgickom, zastaranom tóne pomocou zmeny zafarbenia a vyblednutia tlačeného filmu.
 Farebná oblasť	Pôsobivo vykresľuje objekt extrakciou farieb, ktoré chcete zdôrazniť a zachovaním všetkého ostatného v monotónnych farbách.
 ART BKT Bracketing s filtrom Art	Pri každom uvoľnení uzávierky fotoaparát vytvorí kópie pre všetky zvolené umelecké filtre.

1 Otočte prepínač režimov do polohy **ART**.

- Zobrazí sa ponuka umeleckých filtrov. Křížovým ovládačom (△▽) zvolíte filter.
- Stlačením tlačidla  alebo stlačením tlačidla spúšte do polovice zvolíte zvýraznenú položku a opustíte ponuku umeleckých filtrov.

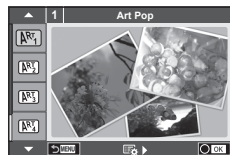

2 Snímajte.

- Ak chcete vybrať iné nastavenie, stlačením tlačidla  zobrazíte ponuku umeleckého filtra.

Premenný umelecký filter

Pri nasnímaní jedného záberu sa zaznamenajú snímky pre každý zvolený umelecký filter. Stlačením tlačidla  vyberte filtre.

Umelecké efekty

Umelecké filtre možno upravovať a možno k nim pridávať efekty. Stlačením tlačidla  v ponuke umeleckého filtra sa zobrazia ďalšie možnosti.

Úprava filtrov

Možnosť I je originálny filter, pričom možnosť II a ďalšie pridávajú efekty, ktoré upravujú originálny filter.

Pridávanie efektov*

Efekt zjemnenie, Pin Hole Fotoaparát, rámčeky, biele okraje, záblesk svetla, filter, tón, rozmazanie, tieň



* Dostupné efekty sa líšia podľa zvoleného filtra.

Upozornenia



- Na maximalizáciu výhod umeleckých filtrov sú nastavenia niektorých funkcií snímania uzamknuté.
- Ak je v položke kvalita snímky vybraná možnosť [RAW], kvalita snímky sa automaticky nastaví na možnosť [L+N+RAW]. Umelecký filter sa aplikuje iba na kópiu snímky vo formáte JPEG.
- V závislosti od objektu môžu byť prechody tónov viditeľne odstupňované, efekt môže byť menej viditeľný, alebo môže byť snímka „zrnitejšia“.
- Niektoré efekty nemusia byť viditeľné v živom náhľade alebo pri snímaní videozáznamu.
- Zobrazenie pri prehrávaní sa môže líšiť v závislosti od použitých filtrov, efektov alebo nastavenia kvality videozáznamu.

Nastavenie a snímání fotografií s farebnou oblasťou

Môžete vytvárať snímky, ktoré extrahujú iba farby, ktoré vyberiete pomocou farebného kruhu.

Otáčaním predného otočného ovládača () alebo zadného otočného ovládača () zvolíte farbu na extrahovanie.

Efekty sa zobrazia v živom zobrazení.

Ak chcete zmeniť extrahovanú farbu po nasnímaní, otočením predného otočného ovládača () alebo zadného otočného ovládača () zobrazíte farebný kruh.



Používanie FOTOPRÍBEHU

Môžete snímať FOTOPRÍBEH. Snímajte vo zvolenom type FOTOPRÍBEHU.

1 Otočte prepínač režimov do polohy .

- Zobrazí sa ponuka FOTOPRÍBEH.

 1: Štandard

 2: Rýchlo

 3: Priblíženie/oddialenie

 4: Layout

 5: Zábavné rámčeky

 6: Prebiehajúce činnosti







2 Pomocou tlačidiel zvolte tému FOTOPRÍBEHU.

- Pomocou tlačidla  môžete zobrazíť obrazovku s podrobnosťami, kde si vyberiete variáciu alebo počet snímok.
- Pre každú tému je možné vybrať rôzne efekty, počet snímok a pomery strán. Je tiež možné zmeniť pomer strán, vzor rozdelenia a efekt rámčeka pre jednotlivé snímky.

Zmeny medzi variáciami

Po stlačení tlačidla  použite tlačidlá   na zmenu variácie.

	Pôvodná snímka FOTOPRÍBEH
  	Snímka FOTOPRÍBEH zmenená efektmi a zmenou pomeru strán oproti pôvodnej snímke FOTOPRÍBEH. Počet snímok a usporiadanie oblastí snímok sa dá zmeniť pre každú tému FOTOPRÍBEH.

- Pri každej variácii je možné zmeniť farbu rámčeka a efekt rámčeka.
- Každá téma a variácia poskytuje iný FOTOPRÍBEH.

3 Po dokončení nastavenia stlačte tlačidlo .

- Displej sa prepne do zobrazenia FOTOPRÍBEH.
- Zobrazí sa objekt aktuálnej snímky.
- Dotknutím sa ktoréhokoľvek rámčeka, ktorý neobsahuje snímku, nastavíte daný rámček ako aktuálny.
- Pomocou tlačidla **MENU** zmeňte motív.

4 Odfotografujte snímku pre prvý rámček.

- Odfotografovaná snímka sa zobrazí v prvom rámčeku.



- Ak chcete ukončiť snímame pred nasnímaním všetkých snímok, stlačte tlačidlo **MENU** a zvolte spôsob uloženia snímok.



[Uložiť]: Uloženie snímok na kartu SD a ukončenie snímame.

[Dok. neskôr]: Uloženie snímok na kartu SD a dočasné ukončenie snímame.

Uložené údaje je možné neskôr opätovne vyvolať a obnoviť snímame.
(Str. 31)

[Zahodiť]: Ukončenie snímame bez uloženia snímok.

5 Odfotografujte snímku pre ďalší rámček.

- Zobrazte a odfotografujte objekt pre ďalší rámček.
- Stlačením tlačidla  zrušíte snímku v priamo predchádzajúcom rámčeku a znova ju vyfotografujte.
- Dotknutím sa ľubovoľného rámčeka príslušnú snímku zrušíte a znova ju odfotografujte. Dotknite sa rámčeka a potom sa dotknite .



Odfotografovaná snímka

Nasledujúca snímka

6 Keď odfotografujete všetky snímky, stlačením tlačidla snímku uložte.







Poznámky

- Počas fotografovania FOTOPRÍBEHU sú k dispozícii tieto operácie.
Nastavenie kompenzácie expozície/posunutia programu/fotografovania s bleskom (okrem motívu [Rýchlo])/Live ovládania

Upozornenia

- Ak dôjde k vypnutiu fotoaparátu počas fotografovania, všetky obrazové údaje až do momentu vypnutia budú zrušené a na pamäťovú kartu sa nič neuloží.
- Ak je v položke kvalita snímky vybraná možnosť [RAW], kvalita snímky sa automaticky nastaví na možnosť [L+N+RAW]. Snímka FOTOPRÍBEHU sa uloží ako JPEG a snímky v rámčekoch ako RAW. Snímky RAW sa uložia s pomerom strán [4:3].
- Je možné vyberať medzi [AF Mode], [S-AF], [MF] a [S-AF+MF]. Oblasť AF je pevne nastavená na jeden centrálny bod.
- Režim merania je pevne nastavený na digitálne meranie ESP.
- V režime FOTOPRÍBEH nie sú k dispozícii tieto operácie.
Videosekv/sekvenčné snímkanie (okrem nastavenia motívu [Rýchlo])/samospúšť/obrazovka INFO/režim AF priority tváre/Digitál. Tele-konvertor/Režim sním
- Sú vypnuté tieto operácie s tlačidlami.
Fn1/Fn2/INFO atď.
- Počas snímania FOTOPRÍBEHU nebude fotoaparát prechádzať do režimu spánku. Ak ste snímky dočasne uložili počas snímania, na karte SD bude vyhradené miesto na zaznamenanie snímok, ktoré ešte neboli nasnímané.

Obnovenie snímania prebiehajúcich činností

- 1 Nastavte prepínač režimov do polohy .
- 2 Tlačidlami   zvolte Prebiehajúce činnosti .
 - V ukázkach sa zobrazia čiastočne uložené dáta.
 -  sa zobrazí na čiastočne uložených dátach.
- 3 Pomocou krížového ovládača zvolte dáta, s ktorými chcete obnoviť snímkanie a stlačte tlačidlo .
 - Snímkanie bude pokračovať od predchádzajúceho bodu.



Fotografovanie metódou „Zamier a stlač“ (programový režim P)

Režim **P** je režim snímania, v ktorom fotoaparát automaticky nastavuje optimálnu clonu a expozičný čas podľa jasu objektu. Nastavte volič režimov do polohy **P**.

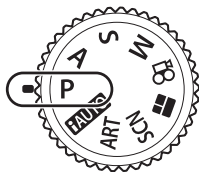

Hodnota clony
Expozičný čas
Režim snímania

- Zobrazí sa expozičný čas a clona nastavené fotoaparátom.
- Otáčaním predného otočného ovládača vyberte kompenzáciu expozície.
- Otáčaním zadného otočného ovládača vyberte posunutie programu.
- Ak nie je možné dosiahnuť správnu expozíciu, zobrazenie expozičného času a clony bude blikať.

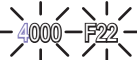
Príklad zobrazenej výstrahy (blikajúca)	Stav	Činnosť
	Objekt je príliš tmavý.	• Použite blesk.
	Objekt je príliš svetlý.	• Rozsah merania fotoaparátu bol prekročený. Vyžaduje sa použitie bežne dostupného ND filtra (na nastavenie množstva svetla).

- Hodnota clony v okamihu, keď jej ukazovateľ zabliká, sa mení v závislosti od typu objektívu a jeho ohniskovej vzdialenosti.
- Ak používate pevné nastavenie [ISO], zmeňte nastavenie.  [ISO] (Str. 53)

Posunutie programu (Ps)

V režimoch **P** a **ART** môžete voliť rôzne kombinácie hodnoty clony a expozičného času bez zmeny expozície. Otočte zadný otočný ovládač na posunutie programu tak, aby sa vedľa režimu snímania zobrazil symbol „s“.
Ak chcete zrušiť posunutie programu, otáčajte zadný otočný ovládač, kým sa symbol „s“ neprestane zobrazovať.

Upozornenia

- Posunutie programu nie je k dispozícii, keď používate blesk, digitálny posun alebo režim **SCN**.



Posunutie programu

Voľba hodnoty clony (režim snímania s prioritou clony A)

Režim **A** je režim snímania, v ktorom zvolíte clonu a necháte fotoaparát automaticky nastaviť vhodný expozičný čas. Otočte prepínač režimov do polohy **A** a potom pomocou zadného otočného ovládača zvolíte hodnotu clony.

Pri vyšších hodnotách clony (nižšie F-číslo) sa zníži hĺbka ostrosti (oblasť pred alebo za ohniskom, ktorá pôsobí zaostrená), a detaily v pozadí budú mäkkšie. Pri nižších hodnotách clony (vyššie F-číslo) sa hĺbka ostrosti zvýši.

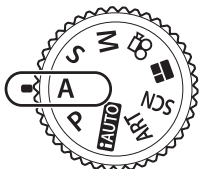

Hodnota clony

- Otáčaním predného otočného ovládača vyberte kompenzáciu expozície.

Nastavenie hodnoty clony

Zníženie hodnoty clony ←

→ Zvýšenie hodnoty clony

F2.8 ← F4.0 ← **F5.6** → F8.0 → F11

- Ak nie je možné dosiahnuť správnu expozíciu, zobrazenie expozičného času bude blikať.

Príklad zobrazenej výstrahy (blikajúca)	Stav	Činnosť
	Objekt je podexponovaný.	<ul style="list-style-type: none"> • Znížte hodnotu clony.
	Objekt je preexponovaný.	<ul style="list-style-type: none"> • Zvýšte hodnotu clony. • Ak zobrazenie výstrahy nezmizne, došlo k prekročeniu rozsahu merania fotoaparátu. Vyžaduje sa použitie bežne dostupného ND filtra (na nastavenie množstva svetla).

- Hodnota clony v okamihu, keď jej ukazovateľ zabliká, sa mení v závislosti od typu objektívu a jeho ohniskovej vzdialenosti.
- Ak používate pevné nastavenie [ISO], zmeňte nastavenie. [ISO] (Str. 53)

Voľba expozičného času (režim snímania s prioritou času S)

Režim **S** je režim snímania, v ktorom zvolíte expozičný čas a necháte fotoaparát automaticky nastaviť vhodnú clonu. Otočte prepínač režimov do polohy **S** a potom pomocou zadného otočného ovládača zvolíte expozičný čas.

Kratší expozičný čas môže zachytiť rýchlu scénu bez rozmazania. Dlhší expozičný čas rýchlu akčnú scénu rozmáže. Toto rozmazanie vytvorí dojem dynamického pohybu.

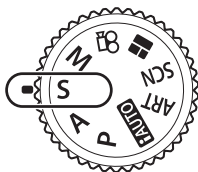

Expozičný čas

- Otáčaním predného otočného ovládača vyberte kompenzáciu expozície.

Nastavenie expozičného času

Dlhší expozičný čas ←

→ Kratší expozičný čas

60" ← 15 ← 30 ← **60** → 125 → 250 → 4000

- Ak nie je možné dosiahnuť správnu expozíciu, zobrazenie hodnoty clony bude blikať.

Príklad zobrazenej výstrahy (blikajúca)	Stav	Činnosť
2000 — F2.8 —	Objekt je podexponovaný.	• Nastavte uzávierku na dlhší expozičný čas.
125 — F22 —	Objekt je preexponovaný.	• Nastavte uzávierku na kratší expozičný čas. • Ak zobrazenie výstrahy nezmizne, došlo k prekročeniu rozsahu merania fotoaparátu. Vyžaduje sa použitie bežne dostupného ND filtra (na nastavenie množstva svetla).

- Hodnota clony v okamihu, keď jej ukazovateľ zabliká, sa mení v závislosti od typu objektívu a jeho ohniskovej vzdialenosti.
- Ak používate pevné nastavenie [ISO], zmeňte nastavenie. [ISO] (Str. 53)

Voľba hodnoty clony a expozičného času (manuálny režim M)

Režim **M** je režim snímania, v ktorom nastavujete hodnotu clony aj expozičného času. Dajú sa nastaviť aj v režime bulb, time a pri živom kompozitnom fotografovaní, keď uzávierka zostáva otvorená, kým je stlačené tlačidlo uzávierky. Otočte prepínač režimov do polohy **M** a potom pomocou predného otočného ovládača zvolíte hodnotu clony a pomocou zadného otočného ovládača zvolíte expozičný čas.

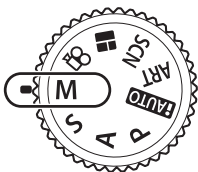

Rozdiel oproti správnej expozičcii

2

Snímanie

- Na displeji sa zobrazí expozičia určená vami nastavenou hodnotou clony a expozičného času a rozdiel v porovnaní s vhodnou expozičiou nameranou fotoaparátom.
- Expozičný čas môžete nastaviť na hodnoty 1/4000 sekundy až 60 sekúnd alebo na možnosť [BULB], [LIVE TIME] alebo [LIVECOMP].

Upozornenia

- Ak zmeníte hodnotu clony a expozičný čas, zobrazenie na displeji (alebo v hľadáčku) sa nezmení. Ak chcete snímku zobraziť tak, ako bude nasnímaná, nastavte [Nočné foto] (Str. 101) vo Vlastné menu.
- Aj v prípade, že ste aktivovali funkciu [Redukcia šumu], na obrázku zobrazenom na displeji a na nasnímaných fotografiách sa môže za určitých okolitých podmienok (teplota a pod.) a pri určitých nastaveniach fotoaparátu vyskytnúť šum a/alebo svetlé škvrny.

Šum v snímkach

Pri snímaní s dlhým expozičným časom sa môže na displeji objaviť šum. Tento jav vzniká, keď dochádza k rastu teploty v snímači obrazu alebo v budiacich obvodoch snímača obrazu generovaním prúdu v tých častiach snímača obrazu, ktoré obvykle nie sú vystavené svetlu. Toto môže taktiež nastať pri fotografovaní s vysokým nastavením ISO v horúcom prostredí. Na zníženie tohto šumu fotoaparát aktivuje funkciu redukcie šumu.

 [Redukcia šumu] (Str. 103)

Snímanie s dlhým expozičným časom (BULB)

Tento režim je vhodný na snímanie nočných scenérií a ohňostrojov. V režime **M** nastavte expozičný čas na [BULB] alebo [LIVE TIME].

Fotografovanie v režime Bulb (BULB):

Uzávierka zostane otvorená, kým bude stlačené tlačidlo spúšte. Expozičia sa ukončí, keď uvoľníte tlačidlo spúšte.

Fotografovanie v režime Time (TIME):

Expozičia sa začne pri úplnom stlačení tlačidla spúšte. Pre ukončenie expozičie znova úplne stlačte tlačidlo spúšte.

- Pri snímaní v režime bulb alebo time sa jas displeja nastaví automaticky.
-  „Monitor BULB/TIME“ (Str. 103)
- Pri použití funkcie [LIVE TIME] sa počas fotografovania na displeji bude zobrazovať priebeh expozičie. Zobrazenie môžete obnoviť aj dotknutím sa displeja.
- Funkciu [Live BULB] (Str. 103) je možné použiť na zobrazenie expozičie snímky pri fotografovaní s dlhou expozičiou.

Upozornenia

- Existujú obmedzenia dostupných citlivostí ISO.
- Aby ste minimalizovali rozostrenie snímok, upevnite fotoaparát na pevný statív a použite káblové diaľkové ovládanie (Str. 137).
- Počas snímania existujú obmedzenia týkajúce sa nastavení nasledovných funkcií.
Sekvenčné snímání/snímání so samospúšťou/fotografovanie v rámci intervalu/
snímání s premennou expozíciou AE/stabilizátor obrazu/premenná intenzita blesku/
multiexpozícia* atď.
* Keď je iná možnosť ako [Vypnuté] zvolená pre položky [Live BULB] alebo [Live TIME]
(Str. 103)

Živé kompozitné fotografovanie (snímka zložená z tmavých a svetlých polí)

Môžete zaznamenať snímku zloženú z viacerých snímok pri pozorovaní zmien v jasných zábleskoch svetla, napríklad v ohňostroji a hviezdach, bez zmeny jasu pozadia.

- 1** Nastavte expozičný čas, ktorý bude slúžiť ako referenčná hodnota v nastavení [Nastavenia komp. snímání] (Str. 103).
- 2** V režime **M** nastavte expozičný čas na [LIVECOMP].
 - Keď je expozičný čas nastavený na možnosť [LIVECOMP], môžete zobrazíť ponuku [Nastavenia komp. snímání] stlačením tlačidla **MENU**.
- 3** Jedným stlačením tlačidla spúšte sa pripravte na snímání.
 - Keď sa na displeji zobrazuje správa, ktorá oznamuje, že prípravy sú dokončené, nemôžete snímať.
- 4** Stlačte tlačidlo spúšte.
 - Spustí sa živé kompozitné snímání. Po každom referenčnom čase expozície sa zobrazí kompozitná snímka, čo vám umožňuje pozorovať zmeny svetla.
 - Počas snímání zložených záberov sa bude jas displeja automaticky meniť.
- 5** Stlačením tlačidla spúšte ukončíte snímání.
 - Maximálna dĺžka kompozitného snímání je 3 hodiny. Dostupný čas snímání sa však bude líšiť v závislosti od podmienok snímání a stavu nabitia fotoaparátu.

Upozornenia

- Existujú obmedzenia dostupných citlivostí ISO.
- Aby ste minimalizovali rozostrenie snímok, upevnite fotoaparát na pevný statív a použite káblové diaľkové ovládanie (Str. 137).
- Počas snímání existujú obmedzenia týkajúce sa nastavení nasledovných funkcií.
Sekvenčné snímání/snímání so samospúšťou/fotografovanie v rámci intervalu/
snímání s premennou expozíciou AE/stabilizátor obrazu/premenná intenzita blesku atď.

Fotografovanie pomocou dotykovej funkcie

Klepaním na symbol  sa prepínate medzi nastaveniami dotykového displeja.



Po poklepaní na objekt fotoaparát automaticky zaostrí a uvoľní spúšť. Táto funkcia nie je v režime  dostupná.



Operácie na dotykovom displeji sú deaktivované.



Klepnutím zobrazíte oblasť AF a zaostríte na objekt vo zvolenej oblasti. Dotykový displej môžete použiť na výber polohy a veľkosti zaostrovacej oblasti. Snímku môžete zhotoviť stlačením tlačidla spúšte.

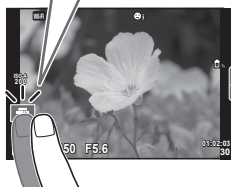

2

Snímame

■ Náhľad na objekt ()

1 Poklepte na objekt na displeji.

- Zobrazí sa oblasť AF.
- Pomocou posuvnej stupnice zvolíte veľkosť rámpka.
- Dotknutím sa ikony  vypnete zobrazenie oblasti AF.

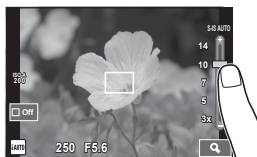

2 Pomocou posuvnej stupnice nastavte veľkosť oblasti AF, potom poklepte na na priblíženie oblasti snímky.

- Keď je snímka priblížená, zobrazenie na displeji môžete posúvať pomocou prsta.
- Poklepaním na  zrušíte zväčšené zobrazenie.

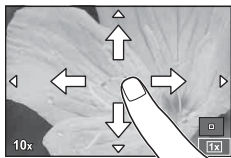

Upozornenia

- Dotykové ovládanie pomocou displeja nie je možné používať v týchto situáciách:
V režime panoramatických snímok/3D/v režime e-portrét/pri viacnásobnej expozícii/ pri snímaní v režime bulb, time alebo snímaní zložených fotografií/v dialógovom okne vyváženia bielej jedným dotykom/keď práve používate tlačidlá alebo otočné ovládače
- Nedotýkajte sa displeja nechtami ani inými ostrými predmetmi.
- Rukavice alebo ochranné fólie na displeji môžu zhoršiť funkčnosť dotykového displeja.

Snímanie videozáznamov

Videosekvencie môžete nahrávať, keď je ovládač režimov v ktoromkoľvek režime okrem **■** (PHOTO STORY).

1 Stlačením tlačidla **⊙** spustíte nahrávanie.

- Miesto zaostrenia môžete zmeniť dotknutím sa obrazovky počas nahrávania.

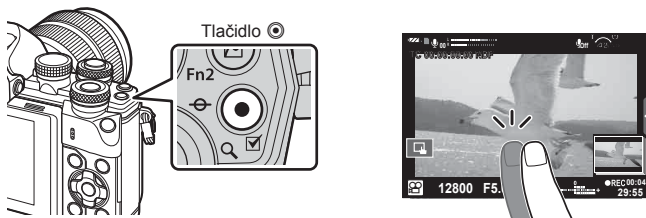

2 Opätovným stlačením tlačidla **⊙** ukončíte nahrávanie.

Upozornenia

- Ak sa používa fotoaparát s obrazovým snímačom CMOS, pohybujúce sa objekty môžu vyzeráť skreslene kvôli fenoménu čítania riadkov v čase (rolling shutter). Ide o fyzikálny jav, ktorý dochádza k skresleniu filmovaného obrazu pri snímaní rýchlo sa pohybujúceho objektu, alebo kvôli chveniu fotoaparátu.
Tento jav je omnoho zreteľnejší pri používaní dlhej ohniskovej vzdialenosti.
- Ak veľkosť nahrávanej videosekvencie prekročí 4 GB, súbor sa automaticky rozdelí.
- Pri nahrávaní videosekvencií použite kartu SD, ktorá podporuje rýchlostnú triedu SD 10 alebo vyššiu.
- Ak chcete nepretržite nahrávať videosekvenciu s veľkosťou 4 GB alebo viac, nastavujte režim kvality videa na All-Intra. Použite iný režim.
- Keď budete fotoaparát používať nepretržite dlhší čas, zvýši sa teplota snímača a snímky môžu byť zašumené farebným závojom. Fotoaparát vypne na krátku dobu. Šum a farebný závoj sa môžu taktiež zobrazíť na snímkach nasnímaných pri vysokých nastaveniach citlivosti ISO. Ak sa teplota bude aj naďalej zvyšovať, fotoaparát sa automaticky vypne.
- Ak používate objektiv systému Four Thirds, pri nahrávaní videosekvencií nebude fungovať AF.
- Tlačidlo **⊙** nie je v nasledujúcich prípadoch možné použiť na snímanie videosekvencií:
Viacnásobná expozícia (statické fotografie sú tiež ukončené)/tlačidlo spúšťa stlačené do polovice/pri fotografovaní v režime bulb, time alebo pri snímaní zloženej fotografie/sekvenčnom snímaní/panoráme/režime **SCN** (e-Portrét, Drž. záblesk svetla, 3D)/časozbernom snímaní

Používanie režimu videosekvencie (📹)

V režime videosekvencií (📹) môžete vytvárať videosekvencie, ktoré využívajú efekty dostupné v režime statickej fotografie. Nastavenia zvolte pomocou živého ovládania.

👉 „Pridanie efektov do videozáznamu“ (Str. 72)

Počas nahrávania videosekvencie môžete taktiež použiť efekt zostatkového obrazu alebo priblíženie oblasti obrazu.

■ Pridanie efektov do videozáznamu [Efekt videa]

- 1 Otočte prepínač režimov do polohy 📹.
- 2 Stlačením tlačidla ⏻ spustíte nahrávanie.
 - Ďalším stlačením tlačidla ⏻ zastavíte nahrávanie.
- 3 Dotknite sa na obrazovke ikony efektu, ktorý chcete použiť.

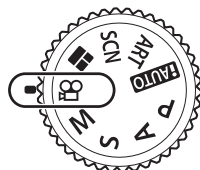

	Umelecký pr.	Film so zvoleným efektom pre obrazový režim. Efekt slabnutia sa použije na prechod medzi scénami.
	Starý film	Náhodné použitie poškodenia a šumu v podobe prachu podobne ako pri starých filmoch.
	Multi echo	Použitie efektu zostatkového obrazu. Za pohybujúcimi objektmi sa zobrazí zostatkový obraz.
	Echo snímky	Zostatkový obraz sa zobrazí na krátku chvíľu po stlačení tlačidla. Po chvíli zostatkový obraz automaticky zmizne.
	Video telekonvertor	Priblíženie v rámci oblasti obrazu bez používania priblíženia objektívom. Môžete priblížiť v rámci zvolenej polohy obrazu, kým je fotoaparát zafixovaný.

Umelecký pr.

Dotknite sa ikony. Efekt sa aktivuje postupne po oddialení prsta.

Starý film

Dotknite sa ikony efektu, ktorý sa má aplikovať. Opätovným stlačením efekt vypnete.



Multi echo

Dotknutím sa ikony zapnete efekt. Opätovným stlačením efekt vypnete.

Echo snímky

Každým dotykom ikony zvýšite efekt.

Video telekonvertor

- 1 Dotknutím sa ikony zobrazíte rámček pre priblíženie.
 - Pozíciu rámčeka pre priblíženie zmeníte dotykom na obrazovku alebo pomocou tlačidiel Δ ∇ \langle \rangle .
 - Stlačením a podržaním tlačidla \odot vrátite rámček pre priblíženie do strednej pozície.
- 2 Dotknutím sa symbolu  alebo stlačením tlačidla **Fn2** približovací rámček priblížite.
 - Dotknutím sa symbolu  alebo stlačením tlačidla **Fn2** sa vrátite do zobrazenia rámčeka.
- 3 Dotknutím sa symbolu  alebo stlačením tlačidla \odot zrušíte rámček pre priblíženie a ukončíte režim Video telekonvertor.

Upozornenia

- Počas snímania sa snímková frekvencia mierne zníži.
- 2 efekty nie je možné použiť súčasne.
- Použite pamäťovú kartu SD s triedou rýchlosti 10 alebo vyššou. Ak použijete pomalšiu kartu, snímkanie videosekvencie sa môže neočakávane ukončiť.
- Keď je pre snímkanie fotografií počas nahrávania videa zvolený režim1 (Str. 107), pri použití iných efektov pre videosekvencie ako Video telekonvertor nebude možné snímať fotografie.
- Funkcie [e-Portrét] a [Diorama] nemožno používať súčasne s funkciou Umelecký pr.
- Môže dôjsť k záznamu zvuku dotykových úkonov a manipulácie s tlačidlami.
- Funkcia Umelecký pr. sa nedá použiť pri snímaní videosekvencií.
- Pri snímaní videosekvencií so spomaleným/zrýchleným pohybom nemôžete nastaviť iné efekty videa ako Video telekonvertor.

Zhotovovanie fotografií počas snímania videosekvencie (Režim video+foto)

- Ak chcete počas nahrávania videa zaznamenať jednu zo snímkov videa ako fotografiu, stlačte tlačidlo spúšte. Na ukončenie nahrávania videa stlačte tlačidlo \odot . Súbory fotografií a videa sa zaznamenajú na pamäťovú kartu osobitne. Režim záznamu fotografií bude **MN** (16:9).
- Existuje aj spôsob, ako zaznamenať fotografiu vyššej kvality.  [Režim video+foto] (Str. 107)

Upozornenia

- Ak je [Režim video+foto] nastavený na [režim 1], nemôžete fotografovať počas nahrávania videosekvencií alebo spomaleného/zrýchleného pohybu. Nastavte snímkovú frekvenciu na 30p alebo menej. Počet fotografií môže byť obmedzený.
- Automatické zaostrovanie a expozimeter použité v režime videosekvencie sa môžu pri snímaní fotografií odlišovať.

Používanie funkcie stíšenia pri snímaní videosekvencie

Môžete zabrániť tomu, aby fotoaparát zaznamenával prevádzkové zvuky vznikajúce činnosťou fotoaparátu počas snímania.

Nasledujúce funkcie sú k dispozícii ako dotykové činnosti.

- Elektronické ovládanie zoomu*/hlasitosť záznamu/clona/expozičný čas/kompensácia expozície/citlivosť ISO
- * K dispozícii iba s objektívmi s elektronickým ovládaním zoomu

Na zobrazenie položiek funkcie sa dotknite záložky tichého snímania. Po dotknutí sa položky môžete zvoliť nastavenia dotknutím sa zobrazených šípok.



Záložka Tiché snímание







Snímanie „Moje klipy“



Môžete vytvoriť samostatný súbor videosekvencie typu Moje klipy obsahujúci viacero krátkych videosekvencií (klipov). Do videosekvencie typu Moje klipy môžete pridávať aj statické fotografie.

■ Snímanie

- 1 Otočte prepínač režimov do polohy .
- 2 Stlačte tlačidlo  na zobrazenie živého ovládania a pomocou zadného otočného ovládača zvolte režim kvality videa.









- 3 Pomocou predného otočného ovládača zvolte možnosť **MOV: FHD 30p** na snímanie videoklipov a stlačte tlačidlo .
 - Stlačením tlačidla **INFO** môžete zmeniť položky [Sekvencia videa] a [Čas nahrávania klipu].
- 4 Stlačením tlačidla  spustíte snímanie.
 - Nahrávanie sa automaticky skončí po uplynutí vopred nastaveného času snímania a zobrazí sa obrazovka na kontrolu nahranej videosekvencie. Stlačte tlačidlo , ak chcete klip uložiť a začať nahrávať ďalší.
 - Ak počas snímania znovu stlačíte tlačidlo , snímanie bude pokračovať, kým bude tlačidlo stlačené (maximálne 16 sekúnd).
- 5 Stlačením tlačidla  začnete snímať ďalší klip.
 - Obrazovka s potvrdením zmizne a spustí sa snímanie ďalšieho klipu.
 - Ak chcete zmazať klip, ktorý ste nasnímali alebo ak ho chcete uložiť do inej zložky Moje klipy, na obrazovke s potvrdením postupujte nasledovne.

	Prehrajú sa Moje klipy začínajúc od začiatku.
	Mení zložku Moje klipy, do ktorej sa má klip uložiť a pozíciu, na ktorej sa má pridať nový klip.
	Vymaže nasnímaný klip bez uloženia.

- Stlačením tlačidla spúšte do polovice pridajte ďalší záber. Klip sa uloží do rovnakej zložky Moje klipy ako predchádzajúci klip.
- Klipy s odlišnou snímkovou frekvenciou a počtom pixlov sa uložia do inej zložky Moje klipy.

■ Prehrávanie

Súbory v zložke Moje klipy si môžete postupne prehrávať.

- 1 Stlačte tlačidlo  a zvolte snímku označenú symbolom .
- 2 Stlačte tlačidlo  a zvolte možnosť [Prehrať Moje klipy] pomocou tlačidiel  . Potom znovu stlačte tlačidlo .
 - Súbory v zložke Moje klipy sa budú postupne prehrávať.
 - Stlačením tlačidla  ukončíte postupné prehrávanie.

Úpravy súborov „Moje klipy“





Z klipov Moje klipy môžete vytvoriť samostatný súbor videosekvencie.



Nasnímané klipy sú uložené v zložke Moje klipy. Do zložky Moje klipy môžete pridávať klipy videosekvencií a statické fotografie. Môžete tiež pridávať efekty prechodu obrazovky a efekty umeleckého filtra.





- 1 Stlačte tlačidlo  a potom otočením zadného otočného ovládača prehrajte Moje klipy.



*1 Ak bol vytvorený jeden alebo viacero klipov Moje klipy, zobrazia sa tu (Str. 41)

- 2 Na výber klipov zo zložky Moje klipy, ktoré sa majú použiť, použite tlačidlá   alebo sa dotknite obrazovky.
- 3 Pomocou tlačidiel   zvolte položku a stlačte tlačidlo .

Prehrať Moje klipy	Postupne prehrá súbory zo zložky Moje klipy začínajúc od začiatku.
Prehrať video	Po zvolení súboru videosekvencie môžete ovládať prehrávanie v režime videosekvencie.
Zmeniť poradie	Presúvanie alebo pridávanie súborov do zložky Moje klipy.
Prednastav. destin.	Od nasledujúceho snímání budú videosekvencie nasnímané v rovnakom režime kvality obrazu pridané do tejto zložky  Moje klipy.
Vymazať Moje klipy	Vymaže všetky nechránené súbory zo zložky Moje klipy.
Vymazať	Stlačte tlačidlo  počas prehrávania snímky, ktorú chcete vymazať zo zložky Moje klipy. Zvoľte možnosť [Áno] a na vymazanie stlačte tlačidlo  .

- 4 Zobrazte Moje klipy, z ktorých chcete vytvoriť videosekvenciu. Zvoľte možnosť [Export. moje klipy] a stlačte tlačidlo .
- 5 Pomocou tlačidiel   zvolte položku a stlačte tlačidlo .

Efekty klipu	Môžete použiť 6 typov umeleckých efektov.
Efekt prechodu	Môžete aplikovať efekty vyblednutia.
BGM	Nastavte na [Joy] alebo [Vypnuté].
Hlasit. nahraného klipu	Nastavte BGM na [Joy] na nastavenie hlasitosti zvukov nahraných vo videosekvencii.
Zvuk nahraného klipu	Nastavte možnosť [Zapnuté] na vytvorenie videosekvencie s nahratým zvukom. Toto nastavenie je k dispozícii iba vtedy, keď je možnosť BGM nastavená na [Vypnuté].
Náhľad	Náhľad súborov upravenej zložky Moje klipy v poradí začínajúc od prvého súboru.

- 6** Po dokončení úprav zvolte možnosť [Spustiť export] a stlačte tlačidlo **OK**.
- Kombinovaný album sa uloží ako jedna videosekvencia.
 - Export videosekvencie môže určitý čas trvať.
 - Maximálna dĺžka pre Moje klipy je 15 minút a maximálna veľkosť súboru je 4 GB.
 - Moje klipy budú zaznamenané v kvalite Full HD a Vysoká.

Upozornenia

- Po vybratí, vložení, vymazaní alebo nastavení ochrany karty môže určitú chvíľu trvať, kým sa Moje klipy zobrazia.
- Môžete nahráť maximálne 99 súborov Moje klipy a maximálne 99 strihov na každý klip. Maximálne hodnoty sa môžu líšiť v závislosti od veľkosti súboru a dĺžky zložky Moje klipy.
- Do zložky Moje klipy nemôžete pridávať iné videosekvencie ako klipy.

Snímanie videosekvencií so spomaleným/zrýchleným pohybom

Môžete vytvárať videosekvencie so spomaleným alebo zrýchleným pohybom. Pomocou  môžete v režime kvality obrazu nastaviť rýchlosť nahrávania.

1 Otočte prepínač režimov do polohy .

2 Stlačte tlačidlo **OK** na zobrazenie živého ovládania a pomocou zadného otočného ovládača zvolte režim kvality videa.



3 Pomocou predného otočného ovládača zvolte **MOV FHD 30p** (vlastný režim kvality obrazu) a stlačte tlačidlo **INFO**.

4 Pomocou zadného otočného ovládača zvolte rýchlosť nahrávania a potom stlačte tlačidlo **OK**.

- Zvýšením faktoru násobenia rýchlosti nahrávania nasnímate videosekvenciu so zrýchleným pohybom. Znížením faktoru násobenia nasnímate videosekvenciu so spomaleným pohybom.

5 Stlačením tlačidla **OK** spustíte snímanie.



- Opätovným stlačením tlačidla **OK** ukončíte snímanie.
- Videosekvencia sa prehrá stálou rýchlosťou, takže pohyb sa bude zdať spomalený alebo zrýchlený.

Upozornenia





- Zvuk sa nenahrá.
- Akékoľvek umelecké filtre režimu snímání sa zrušia.
- Keď je bitová rýchlosť nastavená na [All-Intra], nemôžete nastaviť snímání so spomaleným/zrýchleným pohybom.
- Keď je snímková frekvencia nastavená na [60p] alebo [50p], nemôžete nastaviť snímání so spomaleným/zrýchleným pohybom.

Nahrávanie vysokorýchlostného videa

Nahrávanie videosekvencií so spomaleným pohybom. Videosekvencia nasnímaná rýchlosťou 120 snímok za sekundu sa prehrá rýchlosťou 30 snímok za sekundu; kvalita je ekvivalentná ako pri [SD].

- 1 Otočte volič režimov do polohy .
- 2 Stlačením tlačidla  zobrazte live ovládanie a zadným otočným ovládačom zvolte režim kvality obrazu videa.



- 3 Predným otočným ovládačom zvolte  (Vysokorýchl. video) a stlačte .
- 4 Stlačením tlačidla  spustíte snímanie.
 - Opätovným stlačením tlačidla  ukončíte snímanie.

Upozornenia

- Zvuk sa nenahrá.
- Akékoľvek umelecké filtre režimu snímania sa zrušia.
- Efekty videa nie sú k dispozícii.

Používanie možností snímania

Vyvolanie možností snímania

Pomocou vopred priradených tlačidiel môžete vyvolať najmä často používané možnosti snímania.

Ak chcete zvoliť možnosti snímania nepriradené tlačidlám, použite LV super ovládací panel, ktorý zobrazuje aktuálny stav nastavenia snímania. Dotykom alebo krížovým ovládačom zvolíte možnosti a zmeňte nastavenia. Keď nepoužívate snímánie so živým náhľadom, môžete na displeji zobraziť normálny super ovládací panel.

LV super ovládací panel

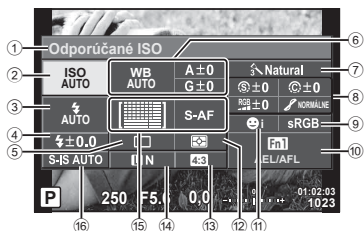

Super ovládací panel

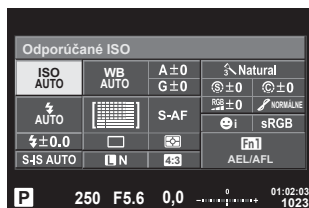

Nastavenia, ktoré je možné upraviť prostredníctvom super ovládacieho panela LV

- | | | |
|---|-------------------------------------|-------------|
| ① Aktuálne zvolená možnosť | ⑨ Color Space..... | Str. 71 |
| ② Citlivosť ISO..... | ⑩ Priradenie funkcií tlačidlám..... | Str. 64 |
| ③ Režim blesku..... | ⑪ Priorita tvára..... | Str. 49 |
| ④ Ovládanie intenzity blesku..... | ⑫ Režim merania..... | Str. 53 |
| ⑤ Sekvenčné snímánie/samospúšť... Str. 57 | ⑬ Pomer strán..... | Str. 60 |
| ⑥ Vyváženie bielej..... | ⑭ Režim záznamu..... | Str. 60, 61 |
| Úpravy vyváženia bielej..... | ⑮ AF mode..... | Str. 51 |
| ⑦ Režim sním..... | ⑯ Oblasť AF..... | Str. 48 |
| ⑧ Ostrosť S..... | ⑰ Stab. obrazu..... | Str. 56 |
| Kontrast C..... | | |
| Sýtosť RGB..... | | |
| Gradácia..... | | Str. 70 |
| Č&B filter F..... | | Str. 70 |
| Obrazový tón T..... | | Str. 71 |

Upozornenia

- Nezbrazuje sa v režime videosekvencie a v režime FOTOPRÍBEH.
- Keď používate zobrazenie normálneho super ovládacieho panela, fotoaparát sa prepne do režimu spánku, ak sa v priebehu 3 sekúnd nevykoná žiadna činnosť. Fotoaparát sa dá znovu aktivovať stlačením tlačidla spúšte. „Rež. rýchleho spánku“ (Str. 109)

- 1 Stlačte tlačidlo  v režimoch **P/A/S/M**.
 - Zobrazí sa super ovládací panel.
- 2 Klepnite na požadovanú položku.
 - Položka sa zvýrazní.
- 3 Pomocou predného otočného ovládača zmeňte nastavenie.



Poznámky

- Činnosti môžete vykonávať aj pomocou otočných ovládačov. Zadným otočným ovládačom môžete voliť položky a predným otočným ovládačom meniť nastavenia.
- Ak ste vopred nastavili vlastné menu, môžete zobraziť super ovládací panel pri použití režimu **FAUTO**, **SCN** alebo **ART**.

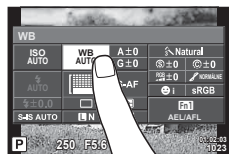

Live ovládanie

V režime videosekvencie a v režime FOTOPRÍBEH môžete použiť live ovládanie na výber funkcie snímania a zároveň kontrolovať efekt na obrazovke.

Keď sú ovládacie prvky v  Nastavenie ovládania nastavené na [Live ovládanie], môžete použiť live ovládanie dokonca aj v režimoch **FAUTO**, **P**, **A**, **S**, **M**, **ART** a **SCN**. (Str. 101)

Obrazovka Live ovládanie

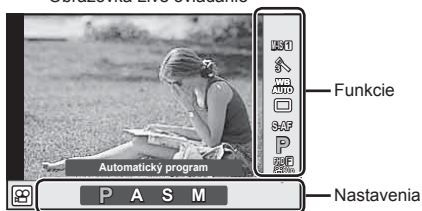

■ Dostupné nastavenia

Stab. obrazu*	Str. 56	Režim  *	Str. 39
Režim sním*	Str. 68	Režim blesku	Str. 62
Režim Scény	Str. 26	Ovládanie intenzity blesku	Str. 64
Režim Filter Art	Str. 28	Režim merania	Str. 53
Vyváženie bielej*	Str. 54	AF Mode*	Str. 51
Sekvenčné snímání/samospúšť*	Str. 57	Citlivosť ISO*	Str. 53
Pomer strán	Str. 60	Priorita tváre*	Str. 49
Režim záznamu*	Str. 61	Záznam zvuku videozáznamu*	Str. 72

* Dostupné v režime .

- 1 Stlačením tlačidla **OK** zobrazíte Live ovládanie.
 - Ak chcete skryť Live ovládanie, znova stlačte tlačidlo **OK**.
- 2 Pomocou zadného otočného ovládača vyberte nastavenie, pomocou predného otočného ovládača zmeňte jeho hodnotu a stlačte tlačidlo **OK**.

- Ak v priebehu približne 8 sekúnd nevykonáte žiadny úkon, zvolené nastavenia začnú platiť automaticky.

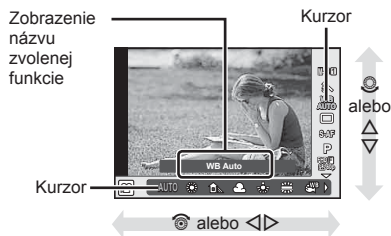

Upozornenia

- Niektoré položky nie sú v niektorých režimoch snímania dostupné.

Riadenie expozície (kompenzácia expozície)

Otáčaním predného otočného ovládača vyberte korekciu expozície. Ak chcete, aby snímky boli jasnejšie, zvolte kladné („+“) hodnoty; ak chcete, aby snímky boli tmavšie, zvolte záporné („-“) hodnoty. Expozíciu môžete upraviť o $\pm 5,0$ EV.

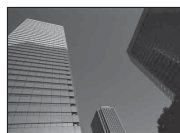

Záporné hodnoty (-)



Bez kompenzácie (0)



Kladné hodnoty (+)

Upozornenia

- Kompenzácia expozície nie je dostupná v režime **FAUTO**, **M**, ani v režime **SCN**.
- Zobrazenie v hľadáčku a živé zobrazenie možno zmeniť len o $\pm 3,0$ EV. Ak expozícia prekročí $\pm 3,0$ EV, panel expozície začne blikat.
- Videosekvencie možno korigovať v rozsahu do $\pm 3,0$ EV.

Uzamknutie expozície (Aretácia AE)

Stlačením tlačidla **Fn1** možno uzamknúť iba nastavenie expozície. Použite túto možnosť, keď chcete nastaviť zaostrenie a expozíciu osobitne alebo keď chcete nasnímať niekoľko fotografií s rovnakou expozíciou.

- Keď stlačíte tlačidlo **Fn1** raz, nastavenie expozície sa uzamkne a na displeji sa zobrazia **AEL**, **I** a „AEL/AFL“ (Str. 110)
- Ďalším stlačením tlačidla **Fn1** uvoľníte aretáciu expozície AE Lock.

Upozornenia

- Uzamknutie sa zruší, keď použijete otočný ovládač režimov alebo stlačíte tlačidlo **MENU** alebo **OK**.

Nastavenie oblasti automatického zaostrovania (AF Area)

Umožňuje vybrať, ktorá z 81 zaostrovacích oblastí bude použitá na automatické zaostrenie.

- 1 Stlačením križového ovládača zobrazte oblasť automatického zaostrovania.
- 2 Pomocou tlačidiel $\Delta \nabla \triangleleft \triangleright$ prepnite na zobrazovanie jednej zaostrovacej oblasti a nastavte pozíciu oblasti AF.
 - Ak kurzorom prejdete mimo displeja, obnoví sa režim „Všetky oblasti“.

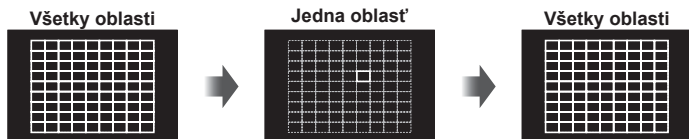

Fotoaparát automaticky vyberá zo všetkých možných oblastí ostrenia.

Oblasť ostrenia vyberte ručne.

Upozornenia

- Keď sa používa objektiv systému Four Thirds, fotoaparát sa automaticky vráti k nastaveniu jednej oblasti.
- Počet a veľkosť oblastí AF sa mení v závislosti od možnosti zvolenej pre položku [Digitál. Tele-konvertor], [Pomer snímky] a nastavení skupiny oblastí.

Používanie malej oblasti a skupinovej oblasti (Nastavenie oblasti AF)

Môžete zmeniť metódu výberu oblasti a veľkosť oblasti. Môžete tiež zvoliť automatické zaostrovanie s prioritou tváre (Str. 49).

- 1 Stlačením križového ovládača zobrazte oblasť automatického zaostrovania.
- 2 Stlačte tlačidlo **INFO** pri výbere oblasti AF a pomocou tlačidiel $\Delta \nabla$ vyberte metódu výberu.

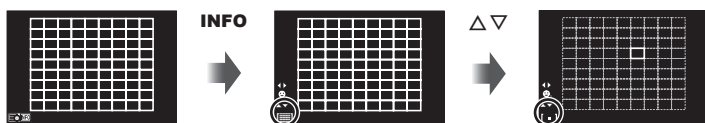

(Všetky oblasti)	Fotoaparát automaticky vyberie spomedzi všetkých oblastí AF.
(Jedna oblasť)	Môžete vybrať jednu oblasť AF.
(Malá oblasť)	Veľkosť oblasti AF je možné zmenšiť.
(Skupina oblastí)	Fotoaparát automaticky vyberá z oblastí vo vybratej skupine.

Upozornenia

- Pri nahrávaní videosekvencií sa fotoaparát automaticky vráti k nastaveniu jednej oblasti.
- Keď sa používa objektiv systému Four Thirds, fotoaparát sa automaticky vráti k nastaveniu jednej oblasti.

AF s prioritou tváre/AF s detekciou zreničiek

Fotoaparát deteguje tváre a automaticky nastavuje zaostrenie a digitálne meranie expozície ESP.

- 1 Stlačením krížového ovládača zobrazte oblasť automatického zaostrovania.
- 2 Stlačte tlačidlo **INFO**.
 - Je možné zmeniť metódu výberu oblasti AF.
- 3 Tlačidlami $\triangleleft \triangleright$ zvolte požadovanú možnosť a potom stlačte tlačidlo **OK**.

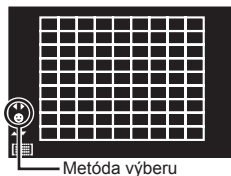

OFF	Priorita tváre Off	Funkcia priority tváre je vypnutá.
	Priorita tváre On	Funkcia priority tváre je zapnutá.
	Tvár & Oči Priorita zap.	Fotoaparát zvolí pri automatickom zaostrovaní s prioritou tváre zreničku oka, ktorá je najbližšie k objektívu.
	Tvár & P. Oko Priorita zap.	Fotoaparát zvolí pri automatickom zaostrovaní s prioritou tváre zreničku oka vpravo.
	Tvár & L. Oko Priorita zap.	Fotoaparát zvolí pri automatickom zaostrovaní s prioritou tváre zreničku oka vľavo.

- 4 Namierite fotoaparát na objekt.
 - Ak fotoaparát rozpozná tvár, označí ju bielym rámkom.
- 5 Stlačením tlačidla spúšte do polovice zaostrite.
 - Keď fotoaparát zaostří na tvár v bielom rámku, rámk zmení farbu na zelenú.
 - Ak je fotoaparát schopný rozpoznat' oči snímanej osoby, okolo zvoleného oka sa zobrazí zelený rámk (AF s detekciou zreničiek)
- 6 Dotlačením tlačidla spúšte úplne nadol zhotovte snímku.

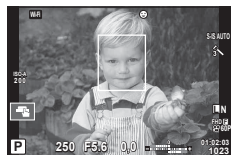

Upozornenia

- Funkcia priority tváre sa vzťahuje iba na prvú snímku v každej sekvencii nasnímanej sekvenčným snímaním.
- V závislosti od objektu a nastavení umeleckého filtra však fotoaparát nemusí správne rozpoznat' tvár.
- Pri nastavení na (Digitálne meranie ESP) sa meranie vykonáva s prioritou danou tvárom.

Poznámky

- Priorita tváre je tiež dostupná v režime [MF]. Tváre detegované fotoaparátom sú označené bielymi rámkmi.

Automatické zaostrovanie na oblasť v rámci priblíženia/ automatické zaostrovanie po priblížení (Super bodový AF)

Pri nastavovaní zaostrenia si môžete priblížiť niektorú časť záberu. Vybráním veľkého priblíženia môžete použiť automatické zaostrovanie na zaostrenie na menšiu oblasť, než akú pokrýva oblasť AF. Pozíciu zaostrovacej oblasti môžete nastaviť aj presnejšie.



- 1 Vopred priradte Q (ikona priblíženia) jednému z tlačidiel pomocou [Funkcia tlačítka] (str. 64).
- 2 Stlačte a uvoľnite tlačidlo Q na zobrazenie rámika priblíženia.
 - Ak fotoaparát zaostřil pomocou automatického zaostrovania tesne pred stlačením tlačidla, rámik priblíženia sa zobrazí nad aktuálnym miestom zaostrenia.
 - Tlačidlami Δ ∇ \langle \triangleright zvolíte pozíciu rámika priblíženia.
 - Stlačte tlačidlo **INFO** tlačidlami Δ ∇ zvolíte mieru priblíženia. ($\times 3$, $\times 5$, $\times 7$, $\times 10$, $\times 14$)
- 3 Znovu stlačte a uvoľnite tlačidlo Q pre priblíženie na rámik priblíženia.
 - Tlačidlami Δ ∇ \langle \triangleright zvolíte pozíciu rámika priblíženia.
 - Mieru priblíženia môžete zmeniť otáčaním predného ovládača (☉) alebo zadného ovládača (☺).
- 4 Stlačením spúšte do polovice aktivujete automatické zaostrovanie.
 - Fotoaparát zaostřil pomocou objektu v rámci v centrálnej časti displeja. Ak chcete zmeniť polohu zaostrenia, presuňte ju dotykcom.

Poznámky

- Rámik priblíženia môžete zobrazit' a posúvať ním pomocou činností na dotykovej obrazovke.

Upozornenia

- Priblíženie je viditeľné iba na displeji a nemá vplyv na výsledné fotografie.
- Ak používate objektiv systému Four Thirds, AF nebude fungovať pri priblíženom zobrazení.
- Počas priblíženia IS (Stab. obrazu) vydáva zvuk.

Voľba režimu zaostrovania (AF Mode)

Zvoľte metódu zaostrovania (režim zaostrovania).

Môžete zvoliť samostatné spôsoby zaostrovania pre režim statickej fotografie a režim .

1 Stlačte tlačidlo a zvoľte režim AF.

- Možnosti sa dajú voliť otáčaním zadného ovládača.

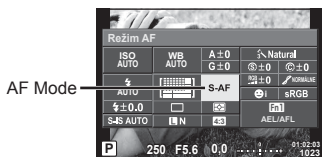

2 Zvoľte položku pomocou predného otočného ovládača a stlačte tlačidlo .

- Na displeji sa zobrazí zvolený režim AF.

S-AF (single AF)	Fotoaparát raz zaostrí po stlačení tlačidla spúšte do polovice. Po aretácii zaostrzenia sa ozve pípnutie, rozsvieti sa značka potvrdenia AF a rámček AF. Tento režim je vhodný na vytváranie snímok nepohyblivých predmetov alebo predmetov s obmedzeným pohybom.
C-AF (kontinuálne AF)	Fotoaparát opakovane zaostruje po celý čas stlačenia tlačidla spúšte do polovice. Po zaostrení na objekt sa na displeji zobrazí značka potvrdenia AF a pri prvej aretácii zaostrzenia sa ozve pípnutie. Aj keď sa objekt pohybuje alebo zmeníte kompozíciu obrázka, fotoaparát sa i naďalej snaží zaostriť. • Pri použití objektívu pre systém Four Thirds sa toto nastavenie zmení na [S-AF].
MF (ručné zaostrovanie)	Táto funkcia umožňuje manuálne zaostriť na akúkoľvek vzdialenosť pomocou zaostrovacieho krúžku na objektíve. 
S-AF+MF (súčasné používanie režimov S-AF a MF)	Keď v režime [S-AF] stlačením spúšte do polovice zaostríte, môžete zaoštrovacím krúžkom jemne manuálne doostríť.
C-AF+TR (AF tracking)	Stlačením spúšte do polovice zaostríte; kým budete držať spúšť v tejto polohe, fotoaparát bude sledovať a naďalej zaoštrovať na aktuálny objekt. • Ak fotoaparát už nebude môcť sledovať daný objekt, oblasť AF sa zobrazí v červenej farbe. Uvoľnite tlačidlo spúšte, znova namierte na objekt a stlačte spúšť do polovice. • Pri použití objektívu pre systém Four Thirds sa toto nastavenie zmení na [S-AF].

Upozornenia

- Ak je fotografovaný objekt slabo osvetlený, zahalený hmlou či dymom, alebo neobsahuje kontrastné farby, fotoaparát naň nemusí zaostriť.
- Ak používate objektív systému Four Thirds, počas snímania videosekvencií nebude dostupné automatické zaostrovanie.
- Režim AF nemôžete nastaviť, ak je západka MF zaostrovania na objektíve nastavená na MF.

Zmena jasů v svetlých a tmavých oblastiach snímky

Použite možnosť [Zosvetlenie a tieň] na nastavenie jasů svetlých miest a tieňov. Možnosť [Zosvetlenie a tieň] je možnosť ponuky [Multi funkcia] (Str. 66). Pri pôvodných nastaveniach je [Multi funkcia] priradená tlačidlu **Fn2**. Stlačením tlačidla **Fn2** zobrazíte nastavenia. Potom môžete použiť zadný otočný ovládač na nastavenie tieňov a predný otočný ovládač na nastavenie svetlých miest. Stlačením a podržaním tlačidla **OK** ponuku zrušíte.

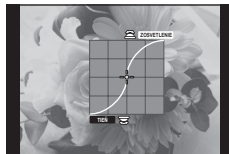

Riadenie farieb (Zmena farebnosti)

Pomocou funkcie [Zmena farebnosti] upravte farebný odtieň objektu. Zmeny sa zobrazia na displeji. Možnosť [Zmena farebnosti] je možnosťou ponuky [Multi funkcia] (Str. 66). Pri pôvodných nastaveniach je [Multi funkcia] priradená tlačidlu **Fn2**.

Voľba zmeny farebnosti v menu multi funkcie

- 1 Stlačte a podržte tlačidlo **Fn2** a otáčajte zadný otočný ovládač.
 - Zobrazí sa menu multi funkcie.
- 2 Zvoľte možnosť Zmena farebnosti a uvoľnite tlačidlo.

Používanie zmeny farebnosti

- 1 Stlačte tlačidlo **Fn2**.
 - Zobrazí sa obrazovka s možnosťami.

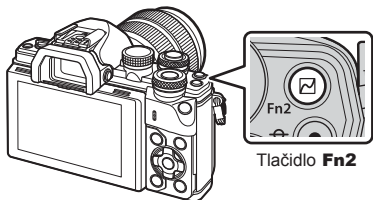

- 2 Nastavte odtieň pomocou predného otočného ovládača a sýtosť pomocou zadného otočného ovládača.
 - Stlačte a podržte tlačidlo **OK** pre zrušenie akýchkoľvek zmien.
 - Stlačte tlačidlo **MENU** pre ukončenie funkcie Zmena farebnosti bez zmeny v nastaveniach.
- 3 Na uloženie zmien stlačte tlačidlo **OK**.
 - Nastavenia sú uložené v **☺** (Zmena farebnosti) režimu snímania (str. 68).
 - Po uložení nastavení sa zvolí režim obrazu [Zmena farebnosti].

Upozornenia

- Vyváženie bielej je pevne nastavené na možnosť AUTO.
- Ak ste nastavili režim kvality na [RAW], snímka sa zaznamená vo formáte RAW+JPEG.





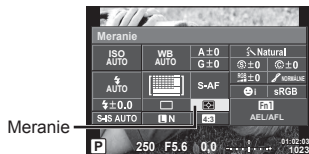

Výber spôsobu, akým fotoaparát meria jas (meranie expozície)

Zvoľte, ako má fotoaparát merať jas objektov.

- 1 Stlačte tlačidlo  a zvoľte meranie.
 - Možnosti sa dajú voliť otáčaním zadného ovládača.

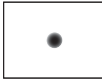

- 2 Zvoľte položku pomocou predného otočného ovládača a stlačte tlačidlo .

 Digitálne ESP meranie	Fotoaparát meria expozíciu v 324 oblastiach záberu a optimalizuje expozíciu pre aktuálnu scénu alebo (ak je funkcia [C] Priorita tváre] nastavená na inú možnosť než [VYP.]) pre portretovaný objekt. Tento režim sa odporúča na všeobecné používanie.
 Integrálne meranie so zdôrazneným stredom	Tento režim merania poskytuje priemerné meranie medzi objektom a osvetlením pozadia, väčšia váha sa kladie na objekt uprostred poľa. 
 Bodové meranie	Túto možnosť použite na meranie malej oblasti (približne 2 % záberu) s fotoaparátom namiereným na objekt, ktorý chcete merať. Expozícia sa nastaví na základe jasů v meranej oblasti. 
 Bodové meranie – jasné	Zvýši expozíciu bodového merania. Zabezpečuje, aby jasné objekty vyzerali jasné.
 Bodové meranie – tieň	Zníži expozíciu bodového merania. Zabezpečuje, aby tmavé objekty vyzerali tmavé.

- 3 Stlačte tlačidlo spúšte do polovice.
 - Štandardne začne fotoaparát merať pri stlačení spúšte do polovice a aretuje expozíciu, kým držíte spúšť v tejto polohe.

Citlivosť ISO

Zvýšením citlivosti ISO sa zvýši aj šum (zrornosť), budete však môcť snímať aj pri slabšom osvetlení. Vo väčšine situácií vám odporúčame použiť nastavenie [AUTO], ktoré začína na hodnote ISO 200 – hodnota, pri ktorej je vyvážená miera šumu a dynamický rozsah – a potom upraví citlivosť ISO v závislosti od podmienok pri snímaní.

- 1 Stlačením tlačidla  zvoľte citlivosť ISO.
 - Možnosti sa dajú voliť otáčaním zadného ovládača.

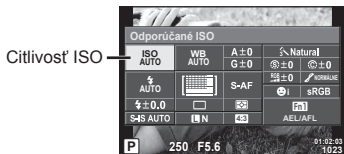

- 2 Zvoľte položku pomocou predného otočného ovládača a stlačte tlačidlo .

AUTO	Citlivosť sa nastavuje automaticky podľa podmienok snímania.
NÍZKA, 200 – 25600	Citlivosť sa nastaví na zvolenú hodnotu.

Upravenie nastavenia farieb (vyváženie bielej)

Funkcia vyváženie bielej zabezpečuje, aby biele objekty nasnímané fotoaparátom vyzerali aj na snímkach biele. Vo väčšine prípadov je vhodné použiť nastavenie [AUTO]. Ak však pri nastavení [AUTO] nie je možné dosiahnuť požadované výsledky alebo ak chcete úmyselne dosiahnuť iné farebné podanie, môžete v závislosti od zdroja svetla zvoliť aj iné hodnoty.

1 Stlačením **OK** zvolíte vyváženie bielej.

- Možnosti sa dajú voliť otáčaním zadného otočného ovládača.

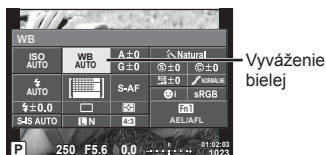

2 Zvoľte položku pomocou predného otočného ovládača a stlačte tlačidlo **OK**.

Režim WB		Farebná teplota	Svetelné podmienky
Automatické vyváženie bielej farby	AUTO	—	Používa sa na väčšinu svetelných podmienok (keď je na displeji ohraničená biela časť). Tento režim použite na všeobecné použitie.
Prednastavené vyváženie bielej farby		5300K	Pre fotografovanie v exteriéri za jasného dňa alebo pre zachytenie červenej farby západu slnka alebo farieb pri ohňostrojoch
		7500K	Pre fotografovanie v exteriéri v tienoch za jasného dňa
		6000K	Pre fotografovanie za zamračeného dňa
		3000K	Pre fotografovanie pri žiarovkovom svetle
		4000K	Pre fotografovanie objektov osvetlených fluorescenčnými žiarivkami
		—	Pre fotografovanie pod vodou
	WB	5500K	Pre fotografovanie s bleskom
Vyváženie bielej jedným stlačením (Str. 55)		Teplota farby nastavená vyvážením bielej jedným stlačením.	Túto možnosť zvolíte, ak máte k dispozícii biely alebo sivý predmet, podľa ktorého chcete určiť vyváženie bielej, keď je snímaný objekt osvetlený svetlom z rôznych zdrojov alebo neznámym typom blesku či iného zdroja svetla.
Vlastné vyváženie bielej	CWB	2000 K–14000 K	Po stlačení tlačidla INFO zvolíte tlačidlami << a >> teplotu farieb a potom stlačte tlačidlo OK .

Upozornenia

- Keď je nastavená [Zmena farebnosti], vyváženie bielej je pevne nastavené na AUTO.

Vyváženie bielej jedným stlačením

Namierením objektívu na papier alebo iný biely predmet môžete zmerať vyváženie bielej pri osvetlení, ktoré bude použité pri finálnej snímke. Je to užitočné pri fotografovaní objektu pod prirodzeným svetlom aj pod rôznymi svetelnými zdrojmi s rôznou teplotou farieb.

- 1 Zvoľte [WB1], [WB2], [WB3] alebo [WB4] (vyváženie bielej jedným dotykom 1, 2, 3 alebo 4) a stlačte tlačidlo **INFO**.
- 2 Odfotografujte kúsok bezfarebného (bieleho alebo sivého) papiera.
 - Fotoaparát namierte tak, aby objekt vyplňal celú plochu displeja a nenachádzali sa na ňom žiadne tieň.
 - Objaví sa obrazovka vyváženia bielej jedným stlačením.
- 3 Zvoľte možnosť [Áno] a stlačte tlačidlo **OK**.
 - Nová hodnota sa uloží ako prednastavená možnosť vyváženia bielej.
 - Nová hodnota ostane uložená v pamäti, kým znova nepoužijete nastavenie vyváženia bielej jedným stlačením. Po vypnutí prístroja sa dáta nevymažú.

Jemné úpravy vyváženia bielej (kompenzácia vyváženia bielej)

Môžete nastaviť a jemne upravovať hodnoty kompenzácie pre automatické aj prednastavené vyváženie bielej.

- 1 Stlačte tlačidlo **OK** a zvoľte vyváženie bielej, ktoré chcete upraviť.
- 2 Pomocou predného ovládača zvoľte os kompenzácie a pomocou zadného ovládača hodnotu kompenzácie.

Pre kompenzáciu na osi **A** (červená – modrá)

Posunutím lišty v smere + zvýrazníte červené tóny a v smere – zvýrazníte modré tóny.

Pre kompenzáciu na osi **G** (zelená – purpurová)

Posunutím lišty v smere + zvýrazníte zelené tóny a v smere – zvýrazníte purpurové tóny.



Poznámky

- Na kontrolu upraveného vyváženia bielej stlačte tlačidlo **OK**. Zobrazí sa ukázková snímka s aktuálnymi nastaveniami vyváženia bielej.
- Ak chcete nastaviť rovnaké vyváženie bielej vo všetkých režimoch vyváženia bielej, použijete možnosť [Všetko **WB%**] (Str. 104).

Minimalizácia chvenia fotoaparátu (stabilizátor obrazu)

Pomocou tejto funkcie môžete obmedziť vplyv chvenia fotoaparátu, ku ktorému môže dochádzať pri snímaní za zlého osvetlenia alebo pri veľkom priblížení. Stabilizátor obrazu sa aktivuje, keď stlačíte tlačidlo spúšte do polovice.

1 Stlačte tlačidlo **OK** a zvolte stabilizátor obrazu.

- Možnosti sa dajú voliť otáčaním zadného otočného ovládača.

Stabilizátor obrazu



2 Zvoľte položku pomocou predného otočného ovládača a stlačte tlačidlo **OK**.

Statické foto	VYPNUTÉ	Foto-I.S. vypnuté	Stabilizátor obrazu je vypnutý.
	S-IS1	Stabilizátor obrazu vo všetkých smeroch.	Stabilizátor obrazu je zapnutý.
	S-IS2	Stabilizátor obrazu v zvislom smere.	Stabilizácia obrazu sa použije len na chvenie fotoaparátu v zvislom smere (↑↓).
	S-IS3	Stabilizátor obrazu vo vodorovnom smere.	Stabilizácia obrazu sa použije len na chvenie fotoaparátu vo vodorovnom smere (←→). Túto možnosť použite pri sledovaní objektu fotoaparátom vo vodorovnom smere, keď fotoaparát držíte na výšku.
	S-IS AUTO	Automaticky I.S.	Fotoaparát deteguje smer vodorovného pohybu a použije zodpovedajúcu stabilizáciu obrazu.
Videosekvenčia	VYPNUTÉ	Video-I.S. vypnuté	Stabilizátor obrazu je vypnutý.
	M-IS1	Stabilizátor obrazu vo všetkých smeroch.	Fotoaparát použije posun snímača (VCM) aj elektronickú korekciu.
	M-IS2	Stabilizátor obrazu vo všetkých smeroch.	Fotoaparát použije iba korekciu posunom snímača (VCM). Elektronická korekcia sa nepoužije.

Výber ohniskovej vzdialenosti (okrem objektívov systému Micro Four Thirds/Four Thirds)

Informáciu o ohniskovej vzdialenosti použite na minimalizáciu chvenia fotoaparátu, keď snímate s použitím objektívu s iným systémom než Micro Four Thirds alebo Four Thirds.

- Zvoľte [Stab. obrazu], stlačte tlačidlo **INFO**, pomocou **◀▶** zvolte ohniskovú vzdialenosť a stlačte tlačidlo **OK**.
- Výberte hodnotu ohniskovej vzdialenosti medzi 8 mm a 1000 mm.
- Zvoľte hodnotu, ktorá sa najviac približuje hodnote uvedenej na objektíve.

Upozornenia

- Stabilizátor obrazu nedokáže korigovať nadmerné chvenie fotoaparátu alebo chvenie fotoaparátu vznikajúce pri nastavenom dlhom čase expozície. V týchto prípadoch sa odporúča používanie statívu.
- Pri použití statívu nastavte funkciu [Stab. obrazu] na možnosť [VYPNUTÉ].
- Ak sa používa objektív s funkciou stabilizácie obrazu, prioritným je nastavenie pre objektív.
- Keď je nastavená priorita stabilizácie objektívu a je nastavený režim stabilizácie obrazu fotoaparátu [S-IS-AUTO], namiesto režimu [S-IS-AUTO] sa použije režim [S-IS1].
- Keď je zapnutý stabilizátor obrazu, môžete si všimnúť rôzne zvuky alebo vibrácie vznikajúce vo fotoaparáte.







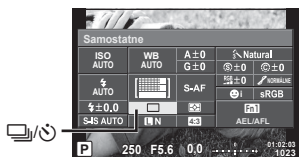





Sekvenčné snímání/používanie samospúšte

Podržaním tlačidla spúšte úplne stlačeného nasnímate sériu snímok. Prípadne môžete snímať s použitím samospúšte.

- 1 Stlačením tlačidla  zvolíte  (sekvenčné snímání/samospúšť).
 - Možnosti sa dajú voliť otáčaním zadného otočného ovládača.





2 Zvoľte položku pomocou predného otočného ovládača a stlačte tlačidlo .

	Nasnímanie jednej snímky	Vytvorí 1 snímku pri každom stlačení tlačidla spúšte (normálny režim snímania, snímame jednu snímku).
	Sekvencia H	Kým držíte úplne stlačené tlačidlo spúšte, fotografie sa zhotovujú rýchlosťou približne 8,5 snímok za sekundu. Zaostrenie, expozícia a vyváženie bielej farby sa zafixujú na hodnotách pre prvú snímku v každej sérii.
	Sekvencia L	Kým držíte úplne stlačené tlačidlo spúšte, fotografie sa zhotovujú rýchlosťou približne 4,3 snímky za sekundu. Zaostrenie a expozícia budú pevne nastavené v závislosti od možností vybraných pre [AF Mode] (Str. 51) a [AEL/AFL] (Str. 110).
	Samospúšť 12 SEC	Stlačením tlačidla spúšte do polovice zaostríte a úplným stlačením spúšte aktivujete samospúšť. Najprv sa indikátor samospúšte rozsvieti približne na 10 sekúnd, potom bliká asi 2 sekundy a potom sa vytvorí snímka.
	Samospúšť 2 SEC	Stlačením tlačidla spúšte do polovice zaostríte a úplným stlačením spúšte aktivujete samospúšť. Indikátor samospúšte bliká asi 2 sekundy a potom sa vytvorí snímka.
	Vlastná samospúšť	Stlačte tlačidlo INFO na nastavenie [ Časovač], [Snímka], [Interval] a [AF pre vš. rámčeky]. Zvoľte nastavenie pomocou  a upravte nastavenie pomocou zadného otočného ovládača (). Ak je možnosť [AF pre vš. rámčeky] nastavená na [ZAPNUTÉ], pred snímaním sa každá snímka automaticky zaostrí.
	Anti-Shock[	Nepatrné otrasy fotoaparátu spôsobené pohybom uzávierky sa dajú obmedziť počas sériového snímania a v režime samospúšte (Str. 59).
	Tiché[	Umožňuje snímať bez zaznamenania zvuku uzávierky v režime sekvenčného snímania a v režime samospúšte (Str. 59).

Poznámky

- Ak chcete aktivovanú samospúšť zrušiť, stlačte tlačidlo .





Upozornenia

- V režime  nie je pri fotografovaní zobrazovaná na potvrdenie žiadna snímka. Snímka sa zobrazí znova po dokončení snímania. Pri použití režimu  sa zobrazí snímka nasnímaná tesne predtým.
- Rýchlosť sekvenčného snímania závisí od použitého objektívu a zaostrenia objektívu s premenlivou ohniskovou vzdialenosťou.
- Ak počas sekvenčného snímania začne blikáť indikátor vybitia batérie, prestane fotoaparát snímať a začne ukladať na kartu snímky, ktoré ste vytvorili. Ak v batérii nezostáva dostatok energie, môže sa stať, že fotoaparát neuloží všetky snímky.
- Pri použití samospúšte upevnite fotoaparát bezpečne na statív.
- Ak pri používaní samospúšte stojíte pri stláčaní spúšte pred fotoaparátom, fotografia môže byť rozostrená.

Snímanie bez vibrácií spôsobených činnosťou tlačidla spúšte (Anti-Shock [♦])

Aby sa predišlo otrasom fotoaparátu spôsobeným malými vibráciami, ktoré vznikajú pri činnosti uzávierky, snímanie sa vykoná pomocou elektronickej uzávierky s prednou lamelou.





Táto funkcia sa používa pri snímaní s mikroskopom alebo so superteleobjektívom. Môžete zmeniť čas medzi úplným stlačením tlačidla uzávierky a uvoľnením uzávierky v položke [Anti-Shock[♦]] v  Foto Menu 2. Nastavením na [Vypnuté] skryjete túto položku nastavenia. (Str. 94)

- 1 Stlačením tlačidla  zvolíte / (sekvenčné snímanie/samospúšť).
 - Možnosti sa dajú voliť otáčaním zadného otočného ovládača.
- 2 Zvoľte jednu z položiek označených symbolom ♦ pomocou predného otočného ovládača a stlačte tlačidlo .
- 3 Snímajte.
 - Po uplynutí nastaveného času sa uzávierka uvoľní a nasníma sa fotografia.

Snímanie bez zvuku uzávierky (Tiché[♥])

V situáciách, kde zvuk uzávierky predstavuje problém, môžete snímať bez zvuku. Snímanie sa vykoná pomocou elektronickej uzávierky pre predné aj zadné lamely, aby sa mohli obmedziť nepatrné vibrácie fotoaparátu spôsobené pohybom uzávierky, tak ako pri snímaní s funkciou anti-shock.

Môžete zmeniť čas medzi úplným stlačením tlačidla uzávierky a uvoľnením uzávierky v položke [Tiché[♥]] v  Foto Menu 2. Nastavením na [Vypnuté] skryjete túto položku nastavenia. (Str. 94)

- 1 Stlačením tlačidla  zvolíte / (sekvenčné snímanie/samospúšť).
 - Možnosti sa dajú voliť otáčaním zadného otočného ovládača.
- 2 Zvoľte jednu z položiek označených symbolom ♥ pomocou predného otočného ovládača a stlačte tlačidlo .
- 3 Snímajte.
 - Keď sa uzávierka uvoľní, displej na okamih stmavne. Nebude počuť žiadny zvuk uzávierky.

Upozornenia

- Ak sa fotografovaný objekt pohybuje, môže to na snímke spôsobiť skreslenie.
- Skreslenie snímky môže nastať z dôvodu blikania z veľkých pohybov fotografovaného objektu alebo žiarivkového osvetlenia.

Nastavenie pomeru snímky

Pri snímaní môžete zmeniť pomer strán (horizontálny/vertikálny pomer). V závislosti od vašich preferencií môžete nastaviť pomer strán na [4:3] (štandardný pomer), [16:9], [3:2], [1:1] alebo [3:4].

- 1 Stlačte tlačidlo **OK** a nastavte pomer strán.
 - Možnosti sa dajú voliť otáčaním zadného otočného ovládača.
- 2 Pomocou predného otočného ovládača zvolíte pomer strán a stlačte tlačidlo **OK**.

Upozornenia

- Snímky vo formáte JPEG sa orežú na zvolený pomer strán; snímky vo formáte RAW sa neorežú, ale uložia sa s informáciou o zvolenom pomere strán.
- Pri prehliadaní snímok vo formáte RAW sa zvolený pomer strán zobrazí ako rámk.

Výber kvality obrazu (režim kvality statických snímok)

Môžete nastaviť režim kvality obrazu pre statické snímky. Zvoľte kvalitu vhodnú pre danú aplikáciu (napríklad spracovanie na počítači, použitie na internetovej stránke atď.).

- 1 Stlačením tlačidla **OK** zvolíte režim kvality obrazu pre statické snímky.
 - Možnosti sa dajú voliť otáčaním zadného otočného ovládača.



Režim kvality statických snímok

- 2 Pomocou tlačidiel **<** **>** zvolíte položku a stlačte tlačidlo **OK**.



Na výber sú režimy JPEG (**L**F, **L**N, **M**N a **S**N) a RAW. Ak zvolíte možnosť JPEG+RAW, pri každom snímaní sa uloží snímka vo formáte JPEG aj RAW. Režimy JPEG kombinujú veľkosť snímky (**L**, **M** a **S**) a kompresný pomer (SF, F, N a B). Keď chcete zvoliť inú kombináciu ako **L**F/**L**N/**M**N/**S**N, zmeňte nastavenia [**←**: Nastaviť] (Str. 104) v ponuke Vlastné menu.

Dáta snímok vo formáte RAW

Tento formát (prípona „.ORF“) ukladá nespracované obrazové údaje určené na neskoršie spracovanie. Obrazové údaje formátu RAW nemožno zobrazovať pomocou iných fotoaparátov alebo softvéru a nemožno ich vybrať na tlač. Kópie JPEG záberov RAW je možné vytvoriť pomocou tohto fotoaparátu. **ⓘ** „Úprava statických snímok“ (Str. 95)

Výber kvality obrazu (režim kvality videa)

Nastavte režim kvality videa vhodný pre požadované použitie.













- 1 Nastavte prepínač režimov do polohy .
- 2 Stlačte tlačidlo  na zobrazenie živého ovládania a pomocou zadného otočného ovládača zvolte režim kvality videa.



Režim kvality videa

- 3 Pomocou predného otočného ovládača zvolte položku.

- Ak chcete zmeniť nastavenia v režimoch kvality obrazu, stlačte tlačidlo **INFO** a zmeňte nastavenia pomocou zadného otočného ovládača.

Režim snímania	Aplikácia	Nastavenia, ktoré môžete zmeniť
MOV  FHD  30p (Full HD Fine 30p)* ¹	Snímanie videí (Str. 41)	Sekvencia videa Čas snímania
MOV  FHD  60p (Full HD Fine 60p)* ¹	Nastavenie 1	Sekvencia videa
MOV  FHD  SF60p (Full HD Super Fine 60p)* ¹	Nastavenie 2	Sekvencia videa
MOV  FHD  30p (Full HD Fine 30p)* ¹	Nastavenie 3	Sekvencia videa
MOV  FHD  N30p (Full HD Normal 30p)* ¹	Nastavenie 4	Sekvencia videa
MOV  FHD  30p (Full HD Fine 30p)* ^{1*2}	Vlastné	Typ videosekvencie, podrobné nastavenia, snímame spomaleného/zrýchleného pohybu
HD (1280×720, Motion JPEG)* ³	Na prehrávanie alebo upravovanie na počítači.	–
SD (640×480, Motion JPEG)* ³	Na prehrávanie alebo upravovanie na počítači.	–
HighSpeed 120 (Vysokorýchlostné 120 fps, Motion JPEG)	Nahrávanie vysokorýchlostného videa (Str. 44)	–

*¹ Formát súboru: MPEG-4 AVC/H.264. Súbory môžu mať veľkosť maximálne 4 GB. Jednotlivé videosekvencie môžu byť dlhé maximálne 29 minút.

*² All-Intra označuje videosekvenciu nahranú bez kompresie medzi snímkami. Videá v tomto formáte sú vhodné na upravovanie, majú však väčšiu veľkosť.

*³ Súbory môžu mať veľkosť maximálne 2 GB.

- Keď je výstup videa nastavený na PAL, sekvencia videa 30p sa zmení na 25p a sekvencia videa 60p sa zmení na 50p.
- V závislosti od použitého typu pamäťovej karty sa môže stať, že sa nahrávanie skončí ešte pred dosiahnutím maximálnej dĺžky.

- 4 Pre uloženie zmien stlačte tlačidlo .

Používanie blesku (fotografovanie s bleskom)

Blesk možno manuálne nastaviť podľa potreby. Blesk môžete používať pri snímaní v rozličných podmienkach.

- 1 Otočte páčku **ON/OFF** do polohy **UP** na vysunutie blesku.

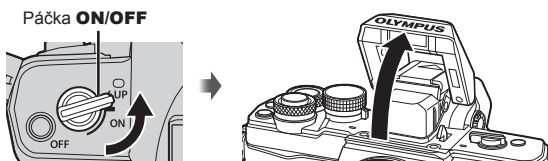

- 2 Stlačte tlačidlo **OK** a zvolte režim blesku.



- 3 Pomocou predného otočného ovládača zvolte položku a stlačte tlačidlo **OK**.

- Dostupné možnosti a poradie ich zobrazovania sa líšia v závislosti na režime snímania. „Režimy blesku, ktoré môžu byť nastavené režimom snímania“ (Str. 63)

AUTO	Automatický blesk	Blesk pracuje automaticky pri nízkom osvetlení alebo pri protisvetle.
	Vyrovňavací blesk	Blesk pracuje nezávisle od svetelných podmienok.
	Blesk vypnutý	Blesk nepracuje.
	Blesk s redukciou červených očí	Táto funkcia umožňuje minimalizovať efekt červených očí. V režimoch S a M sa blesk použije vždy.
	Pomalá synchronizácia (1. lamela)	Dlhý expozičný čas sa používa na zjasnenie slabo osvetlených pozadí.
	Pomalá synchronizácia (1. lamela)/Bblesk s redukciou červených očí	Kombinácia pomalej synchronizácie s redukciou červených očí.
	Pomalá synchronizácia (2. lamela)	Blesk sa použije tesne pred zatvorením uzávierky, čím sa vytvorí svetelná stopa za pohybujúcimi sa zdrojmi svetla.
	Manual	Pre používateľov, ktorí uprednostňujú manuálne ovládanie. Ak stlačíte tlačidlo INFO , môžete použiť voľič na upravenie úrovne blesku.

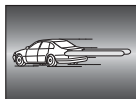

Upozornenia

- V režime [👁️/⚡👁️] (Blesk s redukciou červených očí) sa odpália predzáblesky a potom, približne po 1 sekunde, sa uvoľní uzávierka. Nepohybujte fotoaparátom, kým sa snímánie nedokončí.
- [👁️/⚡👁️] (Blesk s redukciou červených očí) nemusí byť za určitých podmienok snímánie účinný.
- Pri záblesku je expozičný čas nastavený na 1/250 s alebo dlhší. Pri fotografovaní objektu proti jasnému pozadiu s vyrovnávacím bleskom môže byť pozadie preexponované.

Režimy blesku, ktoré môžu byť nastavené režimom snímania

Režim snímania	LV super ovládací panel	Režim blesku	Načasovanie blesku	Podmienky odpálenia blesku	Limit pre expozičný čas
P/A	⚡ AUTO	Automatický blesk	1. lamela	Blyсне automaticky v tme/v protisvetle	1/30 s – 1/250 s*
	👁️	Automatický blesk (s redukciou červených očí)		Spustí sa vždy	30 s – 1/250 s*
	⚡	Vyrovňavací blesk		—	—
	🔇	Blesk vypnutý	—	—	—
	👁️ POM.	Synchronizácia s dlhou uzávierkou (redukcia červených očí)	1. lamela	Blyсне automaticky v tme/v protisvetle	60 s – 1/250 s*
	⚡ POM.	Pomalá synchronizácia (1. lamela)	2. lamela		
	⚡ POM2	Pomalá synchronizácia (2. lamela)			
S/M	⚡	Vyrovňavací blesk	1. lamela	Spustí sa vždy	60 s – 1/250 s*
	⚡👁️	Vyrovňavací blesk (redukcia červených očí)			
	🔇	Blesk vypnutý	—	—	—
	⚡ 2nd-C	Vyrovňavací blesk/pomalá synchronizácia (2. lamela)	2. lamela	Spustí sa vždy	60 s – 1/250 s*

- ⚡ AUTO, 🔇 je možné nastaviť v režime **AUTO**.
- * 1/200 s pri používaní samostatne predávaného blesku.

Minimálny dosah

Objektív môže vrhať tieň na objekty, ktoré sú v blízkosti fotoaparátu, spôsobovať vinetáciu, alebo môžu byť objekty príliš svetlé dokonca aj pri minimálnom nastavenom výkone.

Objektív	Približná vzdialenosť, pri ktorej dochádza k vinetácii
14-42 mm F3.5-5.6 II R	1 m
ED 14-42 mm F3.5-5.6 EZ	0,5 m
ED 40-150 mm F4.0-5.6	0,9 m
ED 14-150 mm F4.0-5.6 II	0,5 m

- Externé blesky možno používať na zabránenie vinetácie. Aby ste zabránili preexponovaniu fotografií, zvolte režim **A** alebo **M** a vyššie číslo f, alebo znížte hodnotu citlivosti ISO.

Úprava výkonu blesku (regulácia intenzity blesku)

Ak zistíte, že vami fotografovaný objekt vyzerá preexponovaný alebo podexponovaný aj napriek tomu, že zvyšok záberu je v poriadku, výkon blesku možno upraviť.

1 Stlačte tlačidlo **OK** a zvolte požadovanú položku ovládania intenzity blesku.

- Možnosti sa dajú voliť otáčaním zadného otočného ovládača.

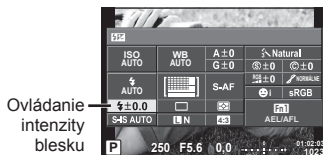

2 Zvoľte hodnotu kompenzácie intenzity blesku pomocou predného otočného ovládača a stlačte tlačidlo **OK**.

Upozornenia

- Toto nastavenie nemá žiadny vplyv, keď používate externý blesk v režime MANUAL.
- Úpravy intenzity záblesku vykonané na externom blesku sa pripočítajú k úpravám vykonaným na fotoaparáte.

Priradenie funkcií tlačidlám (Funkcia tlačítka)

Uloženie možností vyhradených pre tlačidlá. Táto možnosť je ekvivalentom k **Vlastné menu**.

Funkcie, ktoré možno priradiť, nájdete v tabuľke nižšie. Dostupné možnosti sa pri jednotlivých tlačidlách líšia.

1 Stlačením tlačidla **OK** zvolte funkciu tlačidla.

- Možnosti sa dajú voliť otáčaním zadného otočného ovládača.



2 Zvoľte položku pomocou predného otočného ovládača a stlačte tlačidlo **OK**.

- Tlačidlu môžete priradiť funkciu, ak sa vo vlastnom menu zobrazuje [Funkcia tlačítka].

Položky funkcií tlačidiel

[Fn]Funkcia]/[Fn2Funkcia]/[Fn3Funkcia]/[OKFunkcia]*1/[>Funkcia]*2/[<Funkcia]*2/[<>Funkcia] ([Priama funkcia]*2*3 / [•••]*4) / [L-Fn]Funkcia]*5

*1 Nedostupné v režime **g**.







*2 Ak chcete použiť možnosti [> Funkcia] a [< Funkcia], najskôr musíte zvoliť [Priama funkcia] pre [<> Funkcia].







*3 Priradte funkciu pre každé tlačidlo **Δ** **▽** **◀▶**.

*4 Zvoľte oblasť AF.

*5 Vyberte funkciu priradenú tlačidlu na niektorých objektoch.

	Upravenie korekcie expozície.
ISO / WB	Pomocou predného otočného ovládača nastavte citlivosť ISO a pomocou zadného vyváženie bielej.
WB / ISO	Pomocou predného otočného ovládača nastavte vyváženie bielej a pomocou zadného citlivosť ISO.
AEL/AFL	Aretácia AE alebo aretácia AF. Funkcia sa zmení podľa nastavenia [AEL/AFL]. Ak zvolíte AEL, stlačte tlačidlo raz na aretáciu expozície a zobrazenia [AEL] na displeji. Ďalším stlačením tlačidla zrušíte aretáciu.
REC	Stlačením tlačidla spustíte snímkanie videosekvencie.
(Náhl'ad)	Objektív sa zaočloní na zvolenú hodnotu a môžete si prezrieť náhl'ad hĺbky ostrosti. Ak je možnosť [Zapnuté] zvolená pre položku [Uzamknúť] v ponuke Vlastné menu, clona zostane na zvolenej hodnote aj po uvoľnení tlačidla.
(Vyváženie bielej jedným stlačením)	Keď stlačíte toto tlačidlo, fotoaparát zmeria vyváženie bielej (Str. 55).
[•••] (AF area)	Voľba oblasti AF.
[•••] Home	Po stlačení tlačidla sa oblasť AF nastaví na pozíciu uloženú pomocou funkcie [•••] Nastaviť Domov (Str. 99). Ak sa chcete vrátiť k pôvodnému režimu oblasti AF, stlačte tlačidlo znova. Ak vypnete fotoaparát, keď je zvolená východisková pozícia, pozícia sa neuloží.
MF	Stlačením tlačidla zvolíte režim ručného zaostrenia. Ak sa chcete vrátiť k predtým zvolenému režimu AF, stlačte tlačidlo znova.
RAW	Stlačením tlačidla prepínate medzi režimom záznamu JPEG a RAW+JPEG.
TEST (Kont.obr.)	Snímky zhotovené počas stlačenia tlačidla sa zobrazia na monitore, no nezaznamenajú sa na pamäťovú kartu.
Moje nastav. 1–Moje nastav. 4	Prepína medzi registrovanými nastaveniami Moje nastav., keď je stlačené tlačidlo. Pre návrat znova stlačte tlačidlo. Režim snímkania sa zmení bez ohľadu na polohu ovládača režimov.
/ (Pod vodou Wide/Pod vodou Macro)	Tlačidlo je možné použiť na výber medzi režimom a , keď je nasadené puzdro na fotografovanie pod vodou. Stlačením a podržaním tlačidla sa vrátite do predchádzajúceho režimu. Ak priradíte túto funkciu tlačidlu, prepnutie medzi a pri použití objektívu s funkciou elektronického ovládania transfokátora automaticky nastaví objektív na NAJKRATŠIU alebo NAJDLHŠIU ohniskovú vzdialenosť.
Live Guide	Stlačením tlačidla môžete zobraziť živých sprievodcov nastaveniami.
(Digitál. Telekonvertor)	Stlačením tlačidla digitálne priblíženie zapnete [Zap.] alebo vypnete [Vyp.].
(Korekcia lichobežníka)	Stlačte jedenkrát tlačidlo na zobrazenie možností základnej kompenzácie a stlačte znova pre uloženie zmien a ukončenie. Pre obnovenie normálneho fotografovania stlačte a podržte vybrané tlačidlo.
(Zväčšiť)	Stlačením tlačidla zobrazíte rámk priblíženia. Stlačte znova pre zväčšenie snímky. Stlačte a podržte tlačidlo pre vypnutie rámba zväčšenia.

Zvýraz. obr.	Pri každom stlačení tlačidla sa monitor prepne medzi displejom a mimo displeja. Pri aktivovanej funkcii zvýraznenia nie je viditeľný histogram ani zobrazenie svetlých častí a tieňov. Pri použití funkcie Zvýraz. obr. môžete meniť farbu a dôraz stlačením tlačidla INFO .
AF Stop	Zastaví automatické zaostrovanie.
	Výber sekvenčného snímania alebo samospúšte.
	Výber režimu blesku.
HDR	Prepína na režim HDR s uloženými nastaveniami.
BKT	Zapne snímame BKT pomocou uložených nastavení.
Multi funkcia	Ak chcete vyvolať zvolenú multi funkciu pri fotografovaní cez hľadáčik, stlačte tlačidlo, ktorému bola priradená [Multi funkcia].*  „Používanie možností multi funkcie (Multi funkcia)“ (Str. 66)
 Zámok (Zámok dotykového panela)	Stlačte a podržte tlačidlo na aktivovanie alebo deaktivovanie ovládania prostredníctvom dotykového displeja.
Elektr. zoom	Pri použití objektívu s funkciou elektronického ovládania zoomu po stlačení tlačidla použite krížový ovládač na ovládanie zoomu. Ak chcete použiť elektronické ovládanie zoomu, najskôr musíte priradiť [Priama funkcia] pre  Funkcia].
 Zobr. kalibra úrovne	Stlačením tlačidla zobrazíte kaliber úrovne a opakovaným stlačením vypnete kaliber úrovne. Kaliber úrovne je k dispozícii, keď je [Štýl 1] alebo [Štýl 2] nastavené v ponuke [Vstavaný elektronický hľadáčik].
Simul. optický hľad. (Simulácia optického hľadáčika)	Stlačte tlačidlo pre zobrazenie hľadáčika podobného optickému hľadáčiku. V hľadáčiku sa zobrazí  . Opätovným stlačením ukončíte [Simul. optický hľad.].

* Multi funkcia:  (Zosvetlenie a tieň),  (Zmena farebnosti),  (Citlivosť ISO/ Vyváženie bielej),  (Vyváženie bielej/Citlivosť ISO),  (Zväčšiť),  (Pomer snímky),  (Simul. optický hľad.)

■ Používanie možností multi funkcie (Multi funkcia)

Tlačidlo, ktorému je priradená možnosť [Multi funkcia] pomocou voľby [Funkcia tlačítka], sa dá použiť na viacero funkcií. Pri pôvodných nastaveniach je [Multi funkcia] priradená tlačidlu Fn2.

Výber funkcie

- 1 Stlačte a podržte tlačidlo, ktorému je priradená multi funkcia a otočte predný alebo zadný otočný ovládač.
 - Zobrazia sa ponuky
- 2 Otáčaním otočného ovládača zvolíte funkciu.
 - Keď zvolíte požadovanú funkciu, uvoľnite tlačidlo.



Používanie zvolenej funkcie

Stlačte tlačidlo, ktorému je priradená multi funkcia. Zobrazí sa dialógové okno výberu možnosti.

[Q] priradené tlačidlu Fn2

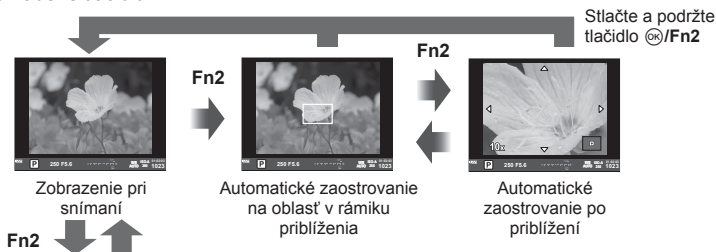

Iná možnosť priradená tlačidlu Fn2



Funkcia	Predný otočný ovládač (☺)	Zadný otočný ovládač (☹)
[☺] (Zosvetlenie a tieň) (Str. 52)	Kontrola svetlých oblastí	Kontrola tieňov
☺ (Zmena farebnosti) (Str. 52)	Odtieň	Sýtosť
[ISO] (Citlivosť ISO/Vyváženie bielej)* (Str. 53/Str. 54)	Citlivosť ISO	Režim WB
[WB] (Vyváženie bielej/Citlivosť ISO)* (Str. 54/Str. 53)	Režim WB	Citlivosť ISO
Q (Super bodový AF) (Str. 50)	Automatické zaostrovanie na oblasť v rámci priblíženia: Korekcia expozície Automatické zaostrovanie po priblížení: Priblíženie alebo oddialenie	
[P] (Pomer snímky) (Str. 60)	Zvoľte možnosť	
[Simul.] (Simul. optický hľad.)* (Str. 108)	—	

* Zobrazte výberom pomocou [Nastavenia viacerých funkcií] (Str. 102).

Možnosti spracovania (režim obrazu)

Vyberte obrazový režim a vykonajte individuálne úpravy kontrastu, ostrosti a iných parametrov (Str. 69). Zmeny každého obrazového režimu sa ukladajú oddelene.

1 Stlačte tlačidlo **OK** a zvolte režim snímania.

- Možnosti sa dajú voliť otáčaním zadného otočného ovládača.



Režim snímania



Režim snímania

2 Zvolte položku pomocou predného otočného ovládača a stlačte tlačidlo **OK**.

	i-Enhance	Vytvára pôsobivejšie snímky zodpovedajúce snímanej scéne.
	Živé	Snímky so živými farbami.
	Prirodzené	Snímky s prirodzenými farbami.
	Tlmené	Snímky s nevýraznými farbami.
	Portrét	Snímky s peknými pleťovými odtieňmi.
	Monotónny	Čiernobiele snímky.
	Vlastné	Vyberte jeden z obrazových režimov, nastavte jeho parametre a zaregistrujte ho.
	e-Portrét	Vytvára hladký povrch pokožky. Nedá sa použiť pri fotografovaní s funkciou bracketing ani pri natáčaní videa.
	Zmena farebnosti	Umožňuje vytvárať súpravy farieb pomocou generátora farieb (Str. 52).
	Art Pop	Zvolte umelecký filter a vyberte požadovaný efekt. „Typy umeleckých filtrov“ (Str. 28)
	Zjemnenie	
	Vyblednuté farby	
	Svetlé tóny	
	Zrnitý film	
	Pin Hole Fotoaparát	
	Diorama	
	Cross Proces	
	Jemná sépia	
	Dramatický tón	
	Key Line	
	Akvarel	
	Zastaraný vzhľad	
	Farebná oblasť*	

* Po výbere možnosti Farebná oblasť tlačidlami stlačte tlačidlo **INFO** na zobrazenie farebného kruhu.

Jemné úpravy ostrosti (Ostrosť)

V nastaveniach [Režim sním] (Str. 68) môžete samostatne vykonávať jemné úpravy ostrosti a ukladať zmeny.

1 Stlačte tlačidlo a zvolte ostrosť.

- Možnosti sa dajú voliť otáčaním zadného otočného ovládača.

2 Pomocou predného otočného ovládača nastavte ostrosť.

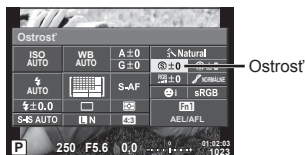

Jemné úpravy kontrastu (Kontrast)

V nastaveniach [Režim sním] (Str. 68) môžete samostatne vykonávať jemné úpravy kontrastu a ukladať zmeny.

1 Stlačte tlačidlo a zvolte kontrast.

- Možnosti sa dajú voliť otáčaním zadného otočného ovládača.

2 Pomocou predného otočného ovládača nastavte kontrast.

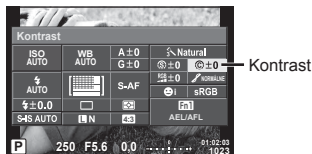

Jemné úpravy sýtosti (Sýtosť)

V nastaveniach [Režim sním] (Str. 68) môžete samostatne vykonávať jemné úpravy sýtosti a ukladať zmeny.

1 Stlačte tlačidlo a zvolte sýtosť.

- Možnosti sa dajú voliť otáčaním zadného otočného ovládača.

2 Pomocou predného otočného ovládača nastavte sýtosť.

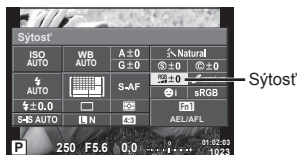

Jemné úpravy tónu (Gradácia)

V nastaveniach [Režim sním] (Str. 68) môžete samostatne vykonávať jemné úpravy tónu a ukladať zmeny.

- 1 Stlačte tlačidlo  a zvolte tón.
 - Možnosti sa dajú voliť otáčaním zadného otočného ovládača.
- 2 Pomocou predného otočného ovládača nastavte tón.

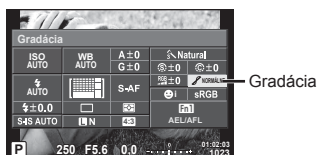

AUTO:Auto	Rozdelí obraz na jednotlivé oblasti a upraví jas pre každú z nich samostatne. Toto nastavenie je účinné pre snímky s veľmi kontrastnými partiami, v ktorých biela vyzerá príliš jasne alebo naopak tmavé oblasti sú príliš tmavé.
NORM:Normál	Režim [Normál] použite na všeobecné použitie.
HIGH:High Key	Gradácia pre jasný objekt.
LOW:Low Key	Gradácia pre tmavý objekt.

■ Aplikovanie efektov filtra na jednofarebné snímky (Č&B filter)

V jednofarebnom nastavení v nastaveniach [Režim sním] (Str. 68) môžete vopred pridať a uložiť efekt filtra. Tak sa vytvorí jednofarebná snímka, na ktorej je jasnejšia farba zhodujúca sa s farbou filtra a doplnková farba je tmavšia.

- 1 Stlačte tlačidlo  a zvolte možnosť [Režim sním].
 - Možnosti sa dajú voliť otáčaním zadného otočného ovládača.
- 2 Zvoľte možnosť [Monotónny] a potom [Č&B filter].

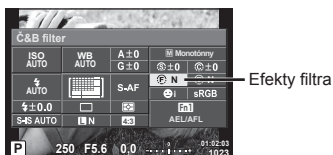

N:Neutral	Vytvorí normálnu čiernobielu snímku.
Ye:Žltý	Reprodukuje jasne definovaný biely mrak s prirodzene modrým nebom.
Or:Oranž	Nepatrne zvýrazňuje farby na modrom nebi a pri západe slnka.
R:Červený	Silno zvýrazňuje farby na modrom nebi a jas karmínových listov.
G:Zelený	Silno zvýrazňuje farby červených pier a zelených listov.

■ Nastavenie tónu jednofarebnej snímky (Fareb. tón)

Môžete nastaviť a uložiť farebný odtieň pre jednofarebné snímky nasnímané v režime [Režim sním] (Str. 68).

1 Stlačte tlačidlo a zvolte možnosť [Režim sním].



- Možnosti sa dajú voliť otáčaním zadného otočného ovládača.

2 Zvolte možnosť [Monotónny] a potom [Fareb. tón].



N:Neutral	Vytvorí normálnu čiernobielu snímku.
S:Sépia	Sépia
B:Modrý	Modravá
P:Fialový	Purpurová
G:Zelený	Zelenkáva

Nastavenie formátu reprodukcie farieb (Color Space)

Môžete zvoliť formát, ktorý zabezpečí správnu reprodukciu farieb pri zobrazení nasnímaných snímok na monitore alebo pomocou tlačiarne. Táto možnosť je ekvivalentom k možnosti [Color Space] v ponuke  Vlastné menu .

1 Stlačte tlačidlo a zvolte farebný priestor.

- Možnosti sa dajú voliť otáčaním zadného otočného ovládača.

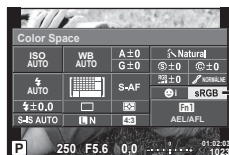

2 Pomocou predného otočného ovládača zvolte farebný formát.



sRGB	Toto je štandard farebného priestoru RGB stanovený Medzinárodnou elektrotechnickou komisiou (IEC). Za zvyčajných okolností používajte [sRGB] ako štandardné nastavenie.
AdobeRGB	Toto je štandard od spoločnosti Adobe Systems. Na správny obrazový výstup je potrebný kompatibilný softvér a hardvér, napríklad displej, tlačiareň atď.

Možnosti zvuku videosekvencie (nahrávanie videosekvencií so zvukom)

Môžete nastaviť zvuk nahrávania pri filmovaní videosekvencií.

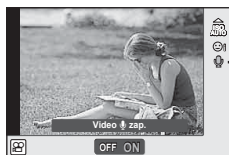

- Otočte ovládač režimov do polohy  a stlačením tlačidla  zvolíte zvuk videosekvencie.
 - Možnosti sa dajú voliť otáčaním zadného otočného ovládača.



Zvuk videosekvencie



- Pomocou predného otočného ovládača zvolíte možnosť ON/OFF a stlačíte tlačidlo .

Upozornenia

- Pri nahrávaní zvuku vo videozázname sa môže nahráť aj zvuk pohybu objektívu a prevádzky fotoaparátu. V prípade potreby môžete tieto zvuky minimalizovať snímaním v režime [AF Mode] nastavenom na možnosť [S-AF], alebo obmedzením počtu stlačení spúšte.
- V režime  (Diorama) sa nenahrá žiadny zvuk.
- Keď je nahrávanie zvuku s videosekvenciami nastavené na [VYPNUTÉ], zobrazí sa .

Pridanie efektov do videozáznamu



Môžete vytvárať videosekvencie, ktoré využívajú efekty dostupné v režime statickej fotografie. Nastavte ovládač režimov do polohy  na aktiváciu nastavení.

- Nastavte ovládače režimov do polohy , stlačte tlačidlo  a pomocou zadného otočného ovládača zvolíte režim snímania.



Režim snímania

- Pomocou predného otočného ovládača zvolíte režim snímania a stlačíte tlačidlo .

P	Automaticky sa nastaví optimálna clona podľa jasnosti objektu.
A	Zobrazenie pozadia sa zmení podľa nastavenia clony. Pomocou zadného otočného ovládača () nastavte clonu.
S	Expozičný čas má vplyv na spôsob zachytenia objektu na snímke. Použite zadný otočný ovládač a nastavte expozičný čas. Expozičný čas sa dá nastaviť na hodnoty medzi 1/60 s a 1/4000 s.
M	Hodnotu clony a expozičný čas nastavuje používateľ. Použite predný otočný ovládač () na nastavenie clony, zadný otočný ovládač () na nastavenie expozičného času v rozsahu od 1/60 s do 1/4000 s. Citlivosť je možné nastaviť manuálne v rozmedzí ISO 200 až 6400; automatické nastavovanie citlivosti ISO nie je k dispozícii.

Upozornenia

- Spodná hranica expozičného času sa mení v závislosti od snímkovej frekvencie kvality videosekvencie.
- Stabilizácia nie je možná pri nadmernom chvení fotoaparátu.
- Pri vysokom zahriatí vnútra fotoaparátu sa z dôvodu ochrany fotoaparátu snímánie automaticky zastaví.
- V prípade niektorých umeleckých filtrov je použitie režimu [C-AF] obmedzené.

3 Prehliadanie

Zobrazenie informácií počas prehrávania

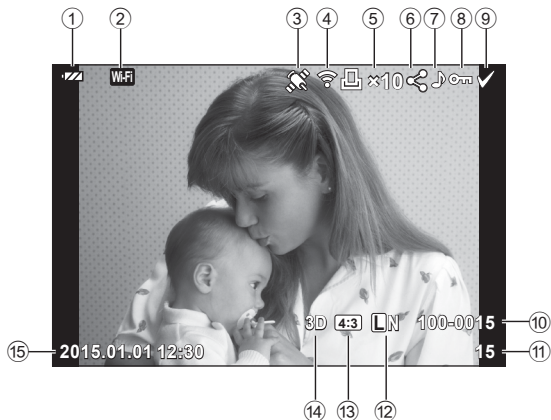

Informácie o prehrávanom obrázku

Zjednodušené zobrazenie

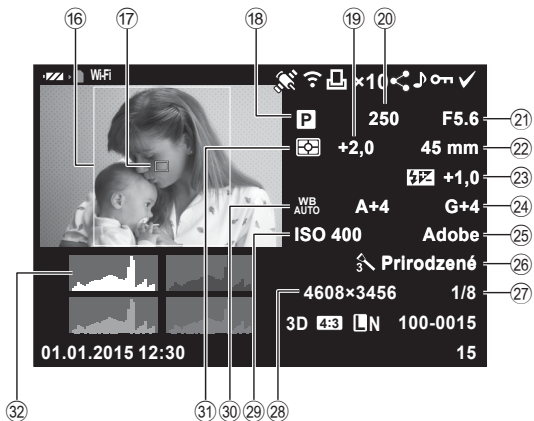

Celkové zobrazenie



①	Kontrola batérie	Str. 74	⑮	Dátum a čas.....	Str. 17
②	Bezdrôtová sieť LAN.....	Str. 118–123	⑯	Ohraničenie pomeru strán	Str. 60
③	Pridávanie informácií GPS.....	Str. 121	⑰	Oblasť AF.....	Str. 48
④	Odosielanie cez Eye-Fi dokončené	Str. 109	⑱	Režim snímania	Str. 22–39
⑤	Objednávka tlačie Počet výťažkov.....	Str. 129	⑲	Kompenzácia expozície.....	Str. 47
⑥	Poradie zdieľania	Str. 80	⑳	Expozičný čas.....	Str. 32–35
⑦	Záznam zvuku	Str. 80	㉑	Hodnota clony.....	Str. 32–35
⑧	Ochrana	Str. 79	㉒	Ohnisková vzdialenosť	
⑨	Výbraná snímka	Str. 80	㉓	Ovládanie intenzity blesku.....	Str. 64
⑩	Číslo súboru.....	Str. 105	㉔	Úpravy vyváženía bielej.....	Str. 55
⑪	Číslo snímky		㉕	Farebný priestor.....	Str. 105
⑫	Režim záznamu	Str. 85	㉖	Režim sním.....	Str. 68
⑬	Pomer strán	Str. 60	㉗	Komprimačný pomer.....	Str. 116
⑭	3D snímka.....	Str. 26	㉘	Počet pixlov	Str. 104
	 Dočasne uložená snímka pre FOTOPRÍBEH	Str. 31	㉙	Citlivosť ISO	Str. 53
	 HDR1  HDR2 HDR snímka	Str.91	㉚	Vyváženie bielej.....	Str. 54
			㉛	Režim merania.....	Str. 53
			㉜	Histogram	Str. 21

Prepnutie zobrazenia informácií

Počas prehrávania môžete prepínať zobrazované informácie pomocou tlačidla **INFO**.

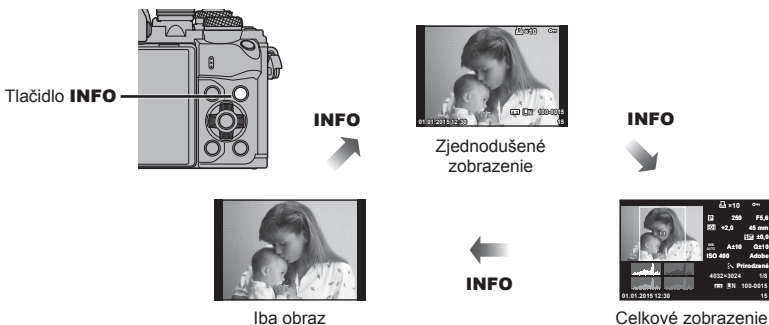



Pozeranie fotografií a videosekvencií

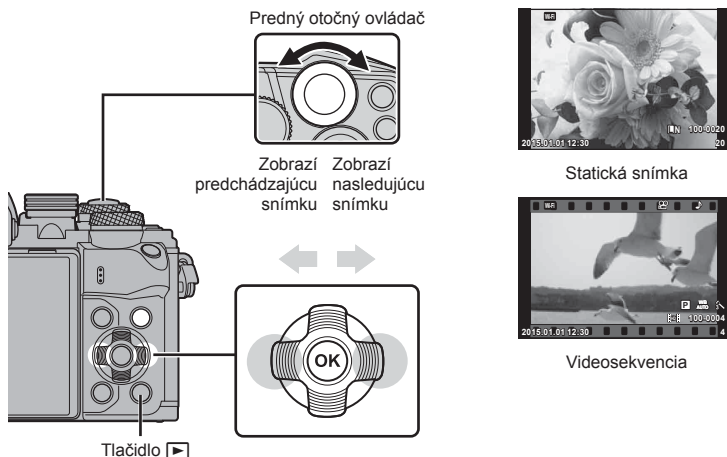

1 Stlačte tlačidlo .

- Zobrazí sa najnovšia fotografia alebo videosekvencia.
- Predným otočným ovládačom (⊙) alebo krížovým ovládačom vyberte požadovanú fotografiu alebo videosekvenciu.
- Stlačením tlačidla spúšte do polovice sa vrátite do režimu snímania.



Zadný otočný ovládač (⊙)	Priblíženie (⊙)/Index (⊙)
Predný otočný ovládač (⊙)	Predchádzajúca (⊙)/nasledujúca (⊙) Funkcia je tiež dostupná počas zváčšenia pri prehrávaní.
Krížový ovládač (Δ ∇ ◀ ▶)	Zobrazenie jednej snímky: nasledujúca (▶)/predchádzajúca (◀)/ hlasitosť pri prehrávaní (Δ ∇) Prehrávanie zváčšeného obrazu: Posúvanie snímky Počas zváčšenia pri prehrávaní môžete zobraziť nasledujúcu snímku (▶) alebo predchádzajúcu snímku (◀) stlačením tlačidla INFO . Indexové zobrazenie/Moje klipy/kalendárové zobrazenie: Zvýraznenie snímky
Fn1	Zobrazí rámček priblíženia. Pomocou dotykového displeja nastavte polohu rámčeka a stlačte tlačidlo Fn1 pre priblíženie. Pre zrušenie stlačte tlačidlo Fn1 .
INFO	Zobrazenie informácií o snímke
<input checked="" type="checkbox"/>	Voľba obrázka (Str. 80)
Fn2	Ochrana snímky (Str. 79)
	Odstránenie obrázka (Str. 79)
	Zobrazenie ponúk (v kalendárovom zobrazení prejdete stlačením tohto tlačidla do zobrazenia jednej snímky)

Indexové zobrazenie/Kalendárové zobrazenie



- Pri prehrávaní jednej snímky otočením zadného ovládača do polohy  prepnete na indexové zobrazenie. Ďalším otočením nastavíte zobrazenie Moje klipy a ďalším otočením kalendárové zobrazenie.
- Otočením zadného ovládača do polohy  sa vrátíte do režimu prehrávania jednotlivých snímok.



*1 Ak bol vytvorený jeden alebo viacero klipov Moje klipy, zobrazia sa tu (Str. 41).

Prezeranie snímok





Prehrávanie zväčšeného obrazu

Pri prehrávaní jednej snímky otočením zadného ovládača do polohy  priblížite obraz. Pootočte do polohy , ak sa chcete vrátiť do režimu prehrávania jednej snímky.





Otočiť

Zvoľte, či sa snímky majú otáčať.

- 1 Zobrazte fotografiu a stlačte tlačidlo .
- 2 Vyberte možnosť [Otočiť] a stlačte tlačidlo .
- 3 Stlačením tlačidla  otočíte obrázky doľava, tlačidlom  doprava. Snímky sa otočia pri každom stlačení tlačidla.
 - Stlačením tlačidla  uložíte nastavenia a opustíte zobrazenie.
 - Otočená snímka sa uloží v aktuálnej orientácii.
 - Videosekvencie, 3D fotografie a chránené snímky nie je možné otočiť.

Slideshow



Táto funkcia zobrazuje snímky uložené na karte jednu po druhej.

- 1 Počas prehrávania stlačte tlačidlo  a zvolte položku .







- 2 Upravte nastavenia.

Start	Spustenie prezentácie snímok. Snímky sa postupne zobrazia, počnúc aktuálnou snímkom.
BGM	Nastavte možnosť [Joy] alebo prepnite položku BGM na [Vypnuté].
Prezentácia	Nastavenie druhu prezentácie, ktorá sa má uskutočniť.
Slide Interval	Zvolenie trvania zobrazenia každej snímky, v rozsahu 2 až 10 sekúnd.
Interval videa	Ak chcete do prezentácie zahrnúť klipy v celej dĺžke, zvolte možnosť [Plný]. Ak chcete zahrnúť len začiatok každého klipu, zvolte možnosť [Krátky].

- 3 Zvolte možnosť [Start] a stlačte .
 - Spustí sa prezentácia snímok.
 - Stlačením tlačidla  zastavíte prezentáciu snímok.

Hlasitosť

Tlačidlami   môžete počas prezentácie upraviť celkovú hlasitosť reproduktora fotoaparátu. Keď je zobrazený indikátor nastavenia hlasitosti, pomocou tlačidiel   môžete upraviť vyváženie medzi zvukom zaznamenaným s fotografiou alebo videosekvenciou a hudbou v pozadí.

Poznámky

- [Joy] môžete zmeniť na iný BGM. Na kartu nahrajte údaje prevzaté z webovej lokality Olympus, zvolte [Joy] v [BGM] v kroku 2 a stlačte . Na prevzatie navštívte nasledujúcu webovú lokalitu.
<http://support.olympus-imaging.com/bgmdownload/>

Hlasitosť

Počas prehrávania jednotlivých snímok a videozáznamov možno tlačidlami  alebo  upraviť hlasitosť.



Pozeranie videosekvencií

Vyberte videosekvenciu a stlačením tlačidla **OK** zobrazte ponuku prehrávania. Vyberte možnosť [Prehrať video] a stlačením tlačidla **OK** spustíte prehrávanie. Tlačidlami **◀/▶** sa môžete rýchlo posúvať dopredu a dozadu.

Opätovným stlačením tlačidla **OK** pozastavíte prehrávanie.

Keď je prehrávanie pozastavené, stlačením tlačidla **△** zobrazíte prvú snímku a stlačením tlačidla **▽** zobrazíte poslednú snímku.

Tlačidlami **◀/▶** alebo predným ovládačom **⊙** zobrazíte skoršie a neskoršie snímky.

Stlačením tlačidla **PONUKA** ukončíte prehrávanie.

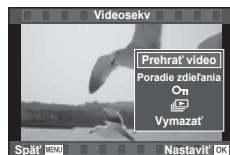

Pre videosekvencie s veľkosťou 4 GB alebo väčšie

Pre videosekvencie presahujúce 4 GB stlačením tlačidla **OK** zobrazte nasledovnú ponuku.

[Prehrať od začiat.]: Prehrá rozdelenú videosekvenciu od začiatku do konca

[Prehrať video]: Prehrá súbory jednotlivo

[Vymazať celé]: Vymaže všetky časti rozdelenej videosekvencie

[Vymazať]: Vymaže súbory jednotlivo

Upozornenia

- Na prehrávanie videosekvencií na počítači vám odporúčame používať dodaný počítačový softvér. Pred prvým spustením softvéru pripojte fotoaparát k počítaču.

Ochrana snímok

Umožňuje aktivovať ochranu snímok pred neúmyselným odstránením. Zobrazte snímku, ktorú chcete ochrániť, a stlačením tlačidla **OK** zobrazte ponuku prehrávania. Zvoľte položku **[Ochr.]** a stlačte tlačidlo **OK**, a potom stlačením tlačidla **△** alebo **▽** aktivujte ochranu snímky. Chránené snímky sú označené symbolom **Ochr.** (ochrana). Stlačením tlačidla **△** alebo **▽** môžete ochranu zrušiť.

Môžete označiť naraz aj viac snímok a nastaviť ich ochranu.

[Výber snímok (Zvol. poradie zdieľania), [Ochr.], [Mazanie zvolené]] (Str. 80)

Ikona **Ochr.** (ochrana)



Upozornenia

- Formátovaním karty vymažete všetky snímky, aj keď boli chránené.

Mazanie snímok

Zobrazte snímku, ktorú chcete odstrániť a stlačte tlačidlo **🗑️**. Zvoľte možnosť [Áno] a stlačte tlačidlo **OK**.

Obrázky môžete vymazávať bez zobrazenia potvrdenia zmenou nastavenia tlačidla.

[Rýchle maz.] (Str. 105)

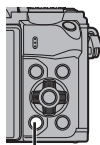

Tlačidlo **🗑️**



Nastavenie poradia prenosu snímok ([Poradie zdieľania])

Vopred môžete zvoliť snímky, ktoré chcete preniesť do smartfónu. Môžete si tiež prezerať iba snímky, ktoré sú zahrnuté v poradí zdieľania. Pri prehrávaní snímok, ktoré chcete preniesť, stlačením tlačidla **OK** zobrazíte ponuku prehrávania. Po výbere možnosti [Poradie zdieľania] a stlačení tlačidla **OK** stlačením tlačidla **Δ** alebo **∇** nastavíte poradie zdieľania na snímke a zobrazíte **↩**. Ak chcete zrušiť poradie zdieľania, stlačte tlačidlo **Δ** alebo **∇**.

Vopred môžete zvoliť snímky, ktoré chcete preniesť a súčasne nastaviť poradie zdieľania. **⌂** „Výber snímok ([Zvol. poradie zdieľania], **[On]**, [Mazanie zvolené])“ (Str. 80), „Prenos snímok do smartfónu“ (Str. 120)

Upozornenia

- Poradie zdieľania môžete nastaviť na 200 snímok.
- Poradia zdieľania nemôžu obsahovať snímky RAW ani videosekvencie Motion JPEG (**⌂HD**, **⌂SD** alebo **⌂SD**).

Výber snímok ([Zvol. poradie zdieľania], **[On]**, [Mazanie zvolené])

Môžete zvoliť viacero snímok pre [Zvol. poradie zdieľania], **[On]** alebo [Mazanie zvolené].

Stlačte tlačidlo **☑** na obrazovke indexového zobrazenia (Str. 77) na výber snímky; na snímke sa zobrazí ikona **✓**. Opätovným stlačením tlačidla **☑** výber zrušíte.

Stlačte tlačidlo **OK** na zobrazenie ponuky a potom vyberte z možností [Zvol. poradie zdieľania], **[On]** alebo [Mazanie zvolené].



Nahrávanie zvuku

K aktuálnej snímke môžete pridať zvukový záznam (v trvaní maximálne 30 sekúnd).

- 1 Zobrazte snímku, ku ktorej chcete pridať zvukový záznam a stlačte tlačidlo **OK**.
 - Záznam zvuku nie je pri chránených snímkach možný.
 - Záznam zvuku je tiež dostupný v ponuke prezerania.
- 2 Zvoľte možnosť **[🎤]** a stlačte tlačidlo **OK**.
 - Ak chcete funkciu opustiť bez pridania záznamu, zvoľte možnosť [Nie].
- 3 Zvoľte možnosť **[🎤 Start]** a stlačením tlačidla **OK** spustíte nahrávanie.
 - Ak chcete zastaviť nahrávanie skôr, stlačte tlačidlo **OK**.
- 4 Stlačením tlačidla **OK** ukončíte nahrávanie.
 - Snímky so zvukovým záznamom sú označené symbolom **J**.
 - Ak chcete záznam vymazať, v kroku 3 zvoľte možnosť [Vymazať].

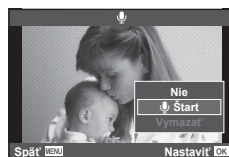
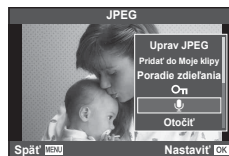

Používanie dotykového displeja

Dotykový displej môžete použiť na úpravu fotografií.

■ Prehrávanie snímky na celom displeji

Prezeranie ďalších snímok

- Potiahnutím prsta doľava zobrazíte neskôr zhotovené snímky, potiahnutím prsta doprava prejdete na skôr zhotovené snímky.

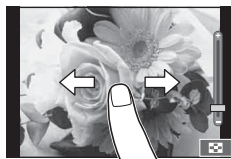

Priblíženie pri prehrávaní

- jemne sa dotknite obrazovky pre zobrazenie posuvnej stupnice a
- Potiahnutím prsta po posuvnej stupnici priblížite alebo vzdialte zobrazenie snímky.
- Keď je snímka priblížená, zobrazenie na displeji môžete posúvať pomocou prsta.
- Klepnutím na symbol vyvoláte indexové zobrazenie. Opätovným klepnutím na symbol vyvoláte kalendárové zobrazenie a zobrazenie Moje klipy.



■ Indexové zobrazenie/Moje klipy/ Kalendárové zobrazenie

Posun o stranu dopredu/dozadu

- Potiahnutím prsta nahor zobrazíte nasledujúcu stranu a nadol predchádzajúcu.
- Pomocou symbolu alebo zvolíte počet zobrazených snímok.
- Niekoľkonásobným klepnutím na symbol sa vrátite do režimu prehrávania jednej snímky.

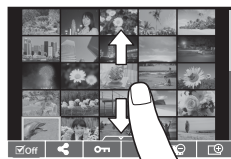

Prezeranie obrázkov

- Klepnite na snímku, ktorú chcete vidieť na celom displeji.

Výber a ochrana snímok

V režime prehrávania jednej snímky sa jemne dotknite obrazovky pre zobrazenie dotykového menu. Potom môžete vykonať požadovanú operáciu dotykou ikony v dotykovvej ponuke.

	Zvoľte snímku. Môžete vybrať viacero snímok a zmazať ich spolu.
	Dajú sa nastaviť snímky, ktoré chcete zdieľať so smartfónom. „Nastavenie poradia prenosu snímok ([Poradie zdieľania])“ (Str. 80)
	Chráni snímku.

Upozornenia

- Nedotýkajte sa displeja nechtami ani inými ostrými predmetmi.
- Rukavice a ochranné fólie na displeji môžu zhoršiť funkčnosť dotykového displeja.

4 Funkcie ponuky

Používanie základnej ponuky

Ponuky obsahujú možnosti na snímánie a prehrávanie, ktoré nie sú zobrazené v živom ovládaní, a umožňujú vám prispôsobiť nastavenie fotoaparátu na jednoduchšie používanie.

	Predbežné a základné možnosti snímania
	Pokročilé možnosti snímania
	Možnosti prehrávania a retušovania
	Prispôsobenie nastavení fotoaparátu (Str. 99)
	Nastavenie fotoaparátu (napr. dátumu a jazyka)

1 Stlačením tlačidla **MENU** zobrazíte ponuku.

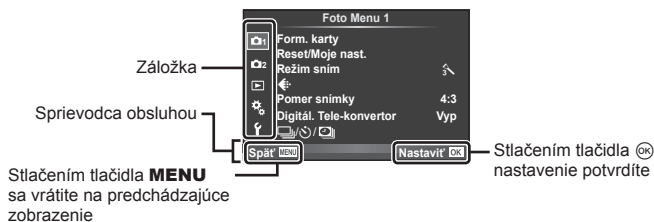

- Po zvolení požadovanej možnosti sa približne na 2 sekundy zobrazí vysvetlenie.
- Vysvetlenie môžete zobraziť alebo skryť pomocou tlačidla **INFO**.

2 Tlačidlami Δ ∇ zvolíte požadovanú záložku a stlačte tlačidlo **OK**.

3 Tlačidlami Δ ∇ zvolíte požadovanú položku a stlačením tlačidla **OK** zobrazíte možnosti pre zvolenú položku.



4 Tlačidlami Δ ∇ zvýraznite požadovanú položku a stlačením tlačidla **OK** ju vyberte.

- Pre opustenie ponuky stlačte opakovane tlačidlo **MENU**.

Poznámky

- Informácie o predvolených nastaveniach pre každú voľbu nájdete v časti „Přehľad ponúk“ (Str. 146).

Používanie Foto Menu 1/Foto Menu 2



Foto Menu 1

- Form. karty (Str. 83)
- Reset/Moje nast. (Str. 84)
- Režim sním (Str. 85)
- ◀ (Str. 85)
- Pomer snímky (Str. 60)
- Digitál. Tele-konvertor (Str. 86)
- 📷/📷 (Sekvenčné snímánie/
Samospúšť/Nastavenia časozberného
snímáania) (Str. 57, 86, 87)

Foto Menu 2

- Bracketing (Str. 88)
- HDR (Str. 91)
- Multiexpozícia (Str. 92)
- Korekcia lichožež. (Str. 93)
- Anti-Shock [♣]/Tiché[♥] (Str. 94)
- ⚡ Režim RC (Str. 94)

Formátovanie karty (Form. karty)

Novú kartu alebo kartu, ktorá bola predtým používaná v inom fotoaparáte alebo počítači, je pred prvým použitím nutné naformátovať v tomto fotoaparáte. Všetky dáta uložené na karte, vrátane chránených snímok, sa pri formátovaní vymažú. Pri formátovaní použitej karty sa uistite, že na karte nie sú žiadne snímky, ktoré si chcete uchovať. 📷 „Použiteľné karty“ (Str. 132)

- 1 Zvoľte [Form. karty] vo 📷 Foto Menu 1.
- 2 Zvoľte možnosť [Formát] a stlačte tlačidlo **OK**.

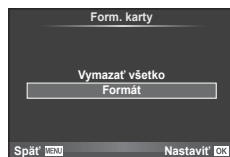

- 3 Zvoľte možnosť [Áno] a stlačte tlačidlo **OK**.
 - Spustí sa formátovanie.

Vymazanie všetkých snímok (Form. karty)

Vymažú sa všetky snímky. Chránené snímky sa nevymažú.

- 1 Zvoľte [Form. karty] vo 📷 Foto Menu 1.
- 2 Zvoľte možnosť [Vymazať všetko] a stlačte tlačidlo **OK**.
- 3 Zvoľte možnosť [Áno] a stlačte tlačidlo **OK**.
 - Vymažú sa všetky snímky.

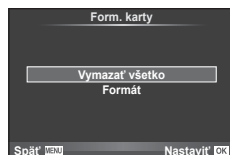

Návrat k pôvodným nastaveniam (Vynulovať)

Nastavenia fotoaparátu možno jednoducho obnoviť na pôvodné nastavenia.

- 1 Zvoľte [Reset/Moje nast.] vo Foto Menu 1.
- 2 Zvoľte [Vynulovať] a stlačte tlačidlo .
 - Zvýraznite položku [Vynulovať] a po stlačení tlačidla zvoľte typ obnovy nastavení. Ak chcete resetovať všetky nastavenia okrem času, dátumu a niekoľkých ďalších, zvýraznite možnosť [Plný] a stlačte tlačidlo .
- 3 Zvoľte možnosť [Áno] a stlačte tlačidlo .

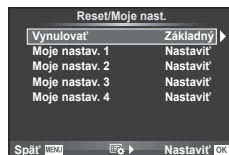

Registrácia obľúbených nastavení (Moje nast.)

Oloženie nastavení Moje nast.

S výnimkou režimu snímania sa aktuálne nastavenia fotoaparátu dajú uložiť do ktorejkoľvek zo štyroch skupín nastavení („Moje nast.“). Uložené nastavenia je možné vyvolať v režimoch **P**, **A**, **S** a **M**. Prednastavené kombinácie sú uložené v každej skupine.

- 1 Upravte nastavenia, ktoré chcete uložiť.
- 2 Zvoľte [Reset/Moje nast.] vo Foto Menu 1.
- 3 Vyberte požadovanú pozíciu na uloženie nastavení ([Moje nastav. 1]–[Moje nastav. 4]) a stlačte tlačidlo .
 - Výberom možnosti [Nastaviť] sa uložia aktuálne nastavenia a prepíšu sa nastavenia, ktoré sú momentálne v skupine.
 - Ak chcete ukončiť registráciu, zvoľte [Vynulovať].
- 4 Zvoľte [Nastaviť] a stlačte tlačidlo .
 - Nastavenia, ktoré sa dajú uložiť do Moje nast. „Přehľad ponúk“ (Str. 146)
 - Prednastavené kombinácie sú uložené v každej skupine. Výberom možnosti [Vynulovať] > [Plný] pri vynulovaní nastavení fotoaparátu sa obnovia pôvodné nastavenia pre každú skupinu. Ohľadom východiskových továrenských nastavení si pozrite časť „Pôvodné možnosti Mojih nast.“ (Str. 153).

Použitie nastavení Moje nast.

Služí na nastavenia fotoaparátu na nastavenia zvolené pre položku Moje nast.

- 1 Zvoľte [Reset/Moje nast.] vo Foto Menu 1.
- 2 Zvoľte požadované nastavenia ([Moje nastav. 1]–[Moje nastav. 4]) a stlačte tlačidlo .
- 3 Zvoľte možnosť [Áno] a stlačte tlačidlo .

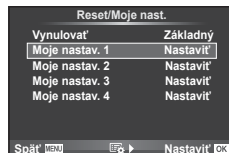

- Režim snímania sa nezmení, keď sa Moje nast. spúšťa z ponuky.
- Ak priradíte Moje nast. k tlačidlu, môžete ich spustiť jednoducho stlačením daného tlačidla. Pri tomto úkone sa režim snímania zmení na uložený režim.
- Moje nast. môžete priradiť aj k **ART** alebo **FAUTO** na ovládači režimov.

Možnosti spracovania (Režim sním)

Môžete vykonávať individuálne úpravy kontrastu, ostrosti a iných parametrov v nastaveniach [Režim sním] (Str. 68). Zmeny každého obrazového režimu sa ukladajú oddelene.

- 1 Zvoľte [Režim sním] vo Foto Menu 1.



- 2 Pomocou Δ ∇ zvoľte požadovanú možnosť a stlačte \odot .
- 3 Stlačením tlačidla \triangleright zobrazte nastavenia pre zvolenú možnosť.

			M	C	
Kontrast	✓	✓	✓	✓	Str. 69
Ostrosť	✓	✓	✓	✓	Str. 69
Sýtosť	✓	✓	—	✓	Str. 69
Gradácia	✓	✓	✓	✓	Str. 70
Efekt (i-Enhance. Nastavenie úrovne zvýraznenia)	✓	—	—	✓	—
Č&B filter (Monotónny)	—	—	✓	✓	Str. 70
Fareb. tón (Monotónny)	—	—	✓	✓	Str. 71

Tipy

- Môžete obmedziť počet možností režimu snímania zobrazených v ponuke.
 [Nastavenie režimu sním] (Str. 101)

Upozornenia

- Zmeny kontrastu nemajú vplyv na iné nastavenia než [Normál].

Kvalita obrazu ()

Zvoľte kvalitu obrazu. Kvalitu obrazu môžete zvoliť samostatne pre fotografie a videosekvencie. Je to rovnaké ako v prípade položky [] v live ovládaní.

„Výber kvality obrazu (režim kvality statických snímok)“ (Str. 60), „Výber kvality obrazu (režim kvality videa)“ (Str. 61)

- Môžete zmeniť kombináciu veľkosti obrázka vo formáte JPEG a kompresný pomer, ako aj počty pixlov [**M**] a [**S**]. [Nastaviť], [Počet Pixel] „Kombinácie veľkostí snímky videa a kompresných pomerov“ (Str. 116)
- Môžete zmeniť kombináciu formátu kompresie videosekvencie/snímkovej frekvencie, čas snímania videosekvencií a efekt snímania spomaleného/zrýchleného pohybu.
 „Nastav. špecifikácie videa“ (Str. 107)

Digitálne priblíženie (Digitálny telekonvertor)

Digitálny telekonvertor je funkcia umožňujúca zväčšiť aktuálne priblíženie. Fotoaparát uloží snímku zo stredového výrezu. Priblíženie sa zväčší približne 2×.

- 1 Zvoľte možnosť [Zapnuté] pre [Digitál. Tele-konvertor] vo Foto Menu 1.
- 2 Obraz na displeji sa dvakrát zväčší.
 - Snímaný objekt sa zaznamená tak, ako je zobrazený na displeji.

Upozornenia

- Digitálne priblíženie nie je k dispozícii pri multiexpozícii, v režime alebo keď je zvolené , , alebo v režime **SCN**.
- Táto funkcia nie je dostupná, ak je položka [Efekt videa] nastavená na [Zapnuté] v režime .
- Pri zobrazovaní snímok vo formáte RAW je oblasť viditeľná na displeji vyznačená rámkom.
- Cieľový rámk AF zmizne.

Nastavenie samospúšte (/)

Funkciu samospúšte si môžete prispôbiť.

- 1 Zvoľte možnosť [/ /] vo Foto Menu 1.



- 2 Zvoľte možnosť [/] a stlačte tlačidlo .
- 3 Zvoľte možnosť [] (vlastné) a stlačte tlačidlo .
- 4 Tlačidlami zvoľte položku a stlačte tlačidlo .
 - Tlačidlami zvoľte nastavenie a stlačte tlačidlo .

Snímka	Nastavuje počet snímok, ktoré sa majú nasnímať.
Časovač	Slúži na nastavenie času od stlačenia tlačidla spúšte po nasnímanie záberu.
Interval	Umožňuje nastaviť interval snímania pre druhú a ďalšie snímky.
AF pre vš. rámčeky	Nastaví, či sa má alebo nemá vykonať automatické zaostrenie tesne pred zhotovením snímky pomocou samospúšte.

Automatické snímanie v pevnom intervale (📷) časozberné snímanie)

Môžete fotoaparát nastaviť na automatické snímanie s časozberným snímaním. Nasnímané zábery možno tiež zaznamenať ako jednu videosekvenciu. Toto nastavenie je k dispozícii iba v režimoch **P/A/S/M**.

1 Zvoľte možnosť [📷]/[📷] vo Foto Menu 1.

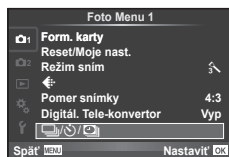

2 Zvoľte možnosť [Nastavenie časozberného snímania] a stlačte tlačidlo ▶.

3 Zvoľte možnosť [Zapnuté], stlačte tlačidlo ▶ a vykonajte nasledujúce nastavenia.

Snímka	Nastavuje počet snímok, ktoré sa majú nasnímať.
Nast. oneskor. spúšte	Nastaví čas čakania pred začatím snímania.
Interval	Nastaví interval medzi snímkami po začatí snímania.
Časozberné video	Nastaví formát nahrávania sekvencie snímok. [Vypnuté]: Zaznamená jednotlivé zábery ako statické obrázky. [Zapnuté]: Zaznamená jednotlivé zábery ako statické obrázky a vygeneruje a zaznamená jednu videosekvenciu zo sekvencie snímok.
Nastavenia videa	[Rozlíšenie videa]: Vyberte veľkosť pre časozberné videá. [Sekvencia videa]: Vyberte sekvenciu videa pre časozberné videá.

4 Snímajte.

- Snímky sú zaznamenané aj v prípade, že obraz nie je po AF zaostrený. Ak chcete pevne nastaviť polohu zaostrenia, snímajte v režime MF.
- [Náhľad] funguje na 0,5 sekundy.
- Ak je čas pred snímaním alebo interval snímania nastavený na 1 minútu a 31 sekúnd alebo dlhšie, displej a fotoaparát sa automaticky vypnú po uplynutí 1 minúty. Zariadenie sa znova automaticky zapne 10 sekúnd pred snímaním. Keď je displej vypnutý, môžete ho znova zapnúť stlačením tlačidla spúšte.

Upozornenia

- Ak je režim AF nastavený na možnosť [C-AF] alebo [C-AF+TR], bude automaticky zmenený na [S-AF].
- Dotykové operácie sú v priebehu časozberného snímania vypnuté.
- Nemožno použiť súčasne s HDR fotografovaním.
- Nie je možné kombinovať časozberné snímanie s funkciou bracketing, multiexpozíciou a fotografovaním v režime bulb, time alebo pri snímaní zloženej fotografie.
- Blesk nebude fungovať, ak je čas nabíjania blesku dlhší ako interval medzi snímkami.
- Ak sa fotoaparát automaticky vypne v intervaloch medzi snímkami, zapne sa včas na zhotovenie nasledujúcej snímky.
- Ak nie sú niektoré zo statických snímok správne zaznamenané, nebude vygenerované časozberné video.
- Ak nie je na karte dostatok voľného miesta, nebude časozberné video zaznamenané.
- Výstup HDMI nie je k dispozícii s videosekvenciami nasnímanými s položkou [4K] zvolenou pre [Nastavenia videa] > [Rozlíšenie videa].

- Snímanie v časozbernom režime bude zrušené pri aktivácii niektorého z nasledujúcich prvkov: volič režimov, tlačidlo **MENU**, tlačidlo , tlačidlo uvoľnenia objektívu alebo pripojenie kábla USB.
- Ak vypnete fotoaparát, režim časozberného snímania sa zruší.
- Ak batéria nie je dostatočne nabitá, snímame môže skončiť pred dokončením. Než začnete, uistite sa, že batéria je dostatočne nabitá.
- V závislosti od vášho systému je možné, že nebudete môcť pozerat' videá [4K] na vašom počítači. Ďalšie informácie nájdete na internetovej stránke spoločnosti OLYMPUS.

Snímanie série fotografií s odlišnými nastaveniami (bracketing)

Pri snímaní s premennými nastaveniami (bracketing) fotoaparát automaticky mení konkrétne nastavenie v sérii snímok, aby si používateľ mohol vybrať snímku s najvhodnejšou hodnotou daného nastavenia. Môžete uložiť nastavenia snímania s premennými hodnotami a vypnúť snímame s priemernými hodnotami.



- 1 Zvoľte možnosť [Bracketing] v  Foto Menu 2 a stlačte tlačidlo .

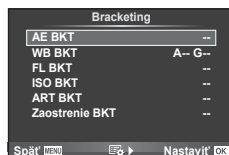

- 2 Po zvolení možnosti [Zapnuté] stlačte tlačidlo  a zvoľte typ snímania s premennými nastaveniami.

- Keď zvoľte snímame s premennými nastaveniami, na displeji sa zobrazí .



- 3 Stlačte tlačidlo , zvoľte nastavenia parametrov, napríklad počet snímok, a potom stlačte tlačidlo .

- Znovu stláčajte tlačidlo , kým sa nevrátite na zobrazenie v 1. kroku.
- Ak zvoľíte v kroku 2 možnosť [Vypnuté], nastavenia snímania s premennými nastaveniami sa uložia a môžete snímať normálne.

Upozornenia

- Snímanie s premennými nastaveniami sa nedá použiť pri snímaní v režime HDR.
- Snímanie s premennými nastaveniami nemožno použiť súčasne s časozberným snímaním.
- Pri snímaní s premennými nastaveniami sa nedá snímať, ak na pamäťovej karte vo fotoaparáte nie je dostatok miesta pre zvolený počet snímok.

AE BKT (Premenná expozícia AE)

Fotoaparát mení expozíciu pre každý záber. Hodnotu úpravy možno zvoliť v rozsahu 0,3 EV, 0,7 EV alebo 1,0 EV. V režime snímania jednotlivých záberov sa pri každom stlačení spúšte až nadol zhotoví jedna snímka. V režime sekvenčného snímania fotoaparát nasníma počas podržania stlačenej spúšte snímky v nasledujúcom poradí: bez úpravy, nastavenie negatívnej hodnoty, nastavenie pozitívnej hodnoty. Počet snímok: 2, 3, 5 alebo 7

- Pri snímaní s premennými nastaveniami sa indikátor **BKT** zobrazuje nazeleno.
- Fotoaparát upraví expozíciu zmenou hodnoty clony a expozičného času (režim **P**), zmenou expozičného času (režimy **A** a **M**) alebo zmenou hodnoty clony (režim **S**).
- Fotoaparát postupne mení hodnotu aktuálne zvolenú pre kompenzáciu expozície.
- Veľkosť prírastku pri premennom nastavení sa mení s hodnotou zvolenou pre položku [EV Krok].
 „Používanie používateľských ponúk“ (Str. 99)

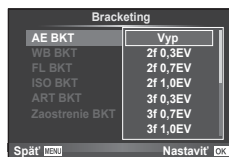

WB BKT (Premenné vyváženie bielej farby)

Z jedného záberu sa automaticky vytvoria tri snímky s rôznym vyvážením bielej (upravením v stanovenom smere farby), pričom fotoaparát začne s hodnotou aktuálne zvolenou pre vyváženie bielej farby. Snímanie s premennými nastaveniami vyváženia bielej farby je možné v režimoch **P**, **A**, **S** a **M**.

- Vyváženie bielej je možné meniť v krokoch po 2, 4 alebo 6 na každej z osí A–B (Amber–Blue, žltá – modrá) a G–M (Green–Magenta, zelená – purpurová).
- Fotoaparát postupne mení hodnotu aktuálne zvolenú pre kompenzáciu vyváženia bielej farby.

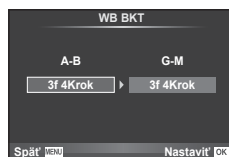

FL BKT (Premenná intenzita blesku)

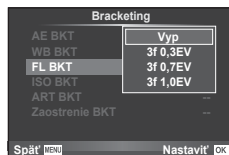

Fotoaparát nasníma tri snímky s odlišnou intenzitou blesku (prvá snímka bez zmeny nastavenia, druhá snímka so zmenou nastavenia smerom k záporným hodnotám a tretia snímka so zmenou smerom ku kladným hodnotám). V režime jednej snímky sa pri každom stlačení spúšte nasníma jedna snímka; v režime sekvenčného snímania sa pri stlačení spúšte nasnímajú všetky snímky.

- Pri snímaní s premennými nastaveniami sa indikátor **BKT** zobrazuje nazeleno.
- Veľkosť prírastku pri premennom nastavení sa mení s hodnotou zvolenou pre položku [EV Krok].
 „Používanie používateľských ponúk“ (Str. 99)



ISO BKT (Premenná citlivosť ISO)

Fotoaparát mení citlivosť v rámci troch záberov počas zachovania pevného expozičného času a clony. Hodnotu úpravy možno zvoliť v rozsahu 0,3 EV, 0,7 EV alebo 1,0 EV. Pri každom stlačení spúšte fotoaparát nasníma tri snímky so zostavou citlivosti (alebo ak je zvolená automatická citlivosť, s nastavením optimálnej citlivosti) pri prvom zábere, zápornou úpravou pri druhom zábere a kladnou úpravou pri treťom zábere.

- Veľkosť prírastku pri premennom nastavení sa s hodnotou zvolenou pre položku [ISO Krok] nemení.
-  „Používanie používateľských ponúk“ (Str. 99)
- Na premennú citlivosť ISO nemá vplyv nastavenie horného limitu pre funkciu [ISO-Auto nastav].
-  „Používanie používateľských ponúk“ (Str. 99)

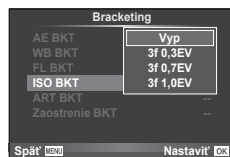

ART BKT (Premenný filter ART)

Pri každom stlačení spúšte fotoaparát zaznamená niekoľko snímok, každý s iným nastavením umeleckého filtra. Snímanie s premenným umeleckým filtrom môžete zapnúť alebo vypnúť nezávisle pre každý režim snímania.

- Záznam snímok môže istý čas trvať.
- Funkciu ART BKT nie je možné kombinovať s funkciou WB BKT ani ISO BKT.

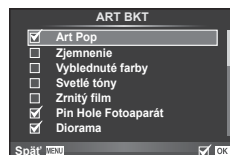

Zaostrenie BKT (Premenné zaostrenie)

Nasníma sériu fotografií s rôznym zaostrením. Zaostrenie sa postupne posúva ďalej od pôvodnej polohy zaostrenia. Nastavením možnosti [Nastaviť počet snímok] nastavte počet snímok a pomocou možnosti [Nastaviť rozdiel zaostrenia] zvolte zmenu vo vzdialenosti zaostrenia.

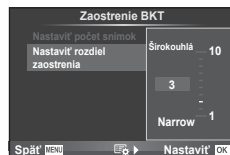
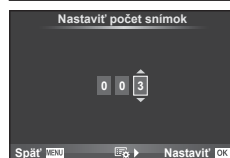
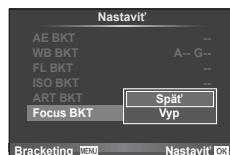

Ak úplne stlačíte tlačidlo spúšte a hneď ho pustíte, snímanie bude pokračovať, kým sa nenasníma zvolený počet snímok. Ak chcete ukončiť snímanie, znovu úplne stlačte tlačidlo spúšte.

- Premenné zaostrenie nie je k dispozícii s objektívmi, ktoré majú bajonet v súlade s normou Four-Thirds.
- Premenné zaostrenie sa ukončí, ak sa počas snímania upraví priblíženie alebo zaostrenie.
- Snímanie sa ukončí, keď zaostrenie dosiahne nekonečno.



Snímanie fotografií HDR (s vysokým dynamickým rozsahom)

Fotoaparát nasníma niekoľko záberov a automaticky ich skombinuje do fotografie HDR. Môžete tiež nasnímať niekoľko záberov a fotografiu HDR vytvoriť v počítači (fotografovanie v režime bracketingu pre HDR). Kompenzácia expozície je dostupná s [HDR1] a [HDR2] v režimoch **P**, **A** a **S**. V režime **M** je možné expozíciu nastaviť podľa potreby fotografovania HDR.

- 1 Zvoľte možnosť [HDR] v  Foto Menu 2 a stlačte tlačidlo .



- 2 Zvoľte druh fotografovania HDR a stlačte tlačidlo .

HDR1	Nasnímajú sa štyri zábery, každý s odlišnou expozíciou, a tieto zábery sa skombinujú do fotografie HDR vo fotoaparáte.
HDR2	HDR2 poskytujú pôsobivejšie fotografie ako HDR1. Hodnota citlivosti ISO je pevne nastavená na hodnotu 200. Najkratší čas expozície je 1 sekunda a najdlhší čas expozície sú 4 sekundy.
3F 2,0 EV	Vykoná sa bracketing HDR. Zvoľte počet snímok a rozdiel v expozícii. Spracovanie snímky HDR sa nevykoná.
5F 2,0 EV	
7F 2,0 EV	
3F 3,0 EV	
5F 3,0 EV	

- 3 Snímajte.

- Po stlačení tlačidla spúšte fotoaparát automaticky nasníma nastavený počet snímok.

Upozornenia

- Ak snímate s dlhším expozičným časom, na snímkach sa môže vyskytnúť viac šumu.
- Fotoaparát pripevnite na statív alebo iný stabilizačný držiak a potom začnite fotografovať.
- Snímka zobrazená na displeji alebo v hľadáčku počas snímania sa bude líšiť od finálnej HDR fotografie.
- V prípade [HDR1] a [HDR2] bude spracovaná HDR snímka uložená ako súbor JPEG. Ak ste nastavili režim kvality na [RAW], snímka sa zaznamená vo formáte RAW+JPEG. Jediný záber zaznamenaný vo formáte RAW bude záber s vhodnou expozíciou.
- Ak je nastavená možnosť [HDR1]/[HDR2], režim snímania je pevne nastavený na [Prírodný] a nastavenie farieb je pevne na hodnote [sRGB]. [Úplný AF] nefunguje.
- Fotografovanie s bleskom, bracketing, multiexpozíciu a časozberné snímanie nemožno použiť súčasne s HDR fotografovaním.

Záznam viacerých záberov do jednej snímky (multiexpozícia)

Záznam viacerých záberov do jednej snímky pomocou voľby aktuálne nastavenej ako kvalita snímky.

1 Zvoľte možnosť [Multiexpozícia] v Foto Menu 2.

2 Upravte nastavenia.

Snímka	Zvoľte [2f].
Auto Gain	Ak je zvolená možnosť [Zap.], jas každej snímky sa nastaví na 1/2 a snímky sa preňú. Ak zvolíte možnosť [Vyp.], snímky sa preňú s pôvodným jasom pre každú snímku.
Prekrytie	Keď zvolíte možnosť [Zap.], snímku vo formáte RAW uloženú na karte môžete preňnúť s viacerými snímkami a uložiť výslednú kompozíciu ako samostatnú snímku. Zhotoví sa jedna snímka.

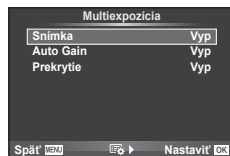

- sa zobrazuje na displeji počas aktívnej multiexpozície.

3 Snímajte.

- sa zobrazí nazeleno, keď sa spustí snímánie.
- Stlačením tlačidla vymažete posledný záber.
- Predchádzajúci záber sa zobrazí cez zobrazenie z objektívu a bude slúžiť ako vodidlo pri určení kompozície ďalšieho záberu.

Tipy

- Na prelínanie 3 alebo viacerých záberov: v položke [] vyberte možnosť RAW a pomocou funkcie [Prekrytie] vykonajte opakované multiexpozície.
- Ďalšie informácie o prelínaní snímok vo formáte RAW: „Prekrytie snímky“ (Str. 97)

Upozornenia

- V režime multiexpozície fotoaparát neprechádza do režimu spánku.
- Fotografie nasnímané inými fotoaparátmi nemožno zahrnúť do multiexpozície.
- Keď je pre funkciu [Prekrytie] zvolená možnosť [Zapnuté], snímky zobrazené pri zvolení snímky vo formáte RAW sa spracujú pri nastaveniach aktuálnych v čase snímáania.
- Ak chcete nastaviť funkcie snímáania, najskôr zrušte snímáanie multiexpozície. Niektoré funkcie nemožno nastaviť.
- Multiexpozícia sa v nasledujúcich situáciách automaticky zruší od prvej snímky.
Keď vypnete fotoaparát/keď stlačíte tlačidlo /keď stlačíte tlačidlo **MENU**/keď nastavíte iný režim snímáania ako **P**, **A**, **S**, **M**/keď sa vybije batéria/keď do fotoaparátu zasuniete akýkoľvek kábel
- Ak ste pomocou položky menu [Prekrytie] zvolili snímku vo formáte RAW, v prípade snímky zaznamenananej vo formáte JPEG+RAW sa zobrazuje snímka vo formáte JPEG.
- Pri vytváraní multiexpozície so zapnutou funkciou premennej expozície má prioritu snímáanie multiexpozície. Pri ukladaní výslednej snímky sa funkcia premennej expozície vráti na východiskové továrenské nastavenie.

Základná korekcia a kontrola perspektívy (Korekcia lichobež.)

Základnú korekciu môžete použiť pri snímaní fotografií vysokých budov zospodu alebo na úmyselné zväčšenie efektov perspektívy. Toto nastavenie je k dispozícii iba v režimoch **P/A/S/M**.

- 1 Zvoľte [Zapnuté] pre [Korekcia lichobež.] v Foto Menu 2.



- 2 Nastavte efekt na displeji a orámujte snímku.

- Použite predný otočný ovládač alebo zadný otočný ovládač na vykonanie základnej korekcie.
- Pomocou vyberte zaznamenávanú oblasť.
- Stlačte a podržte tlačidlo pre zrušenie akýchkoľvek zmien.
- Ak chcete nastaviť kompenzáciu expozície a iné možnosti snímania, keď je aktívna základná kompenzácia, stlačením tlačidla **INFO** zobrazíte iné zobrazenie ako nastavenie základnej kompenzácie. Ak chcete pokračovať v základnej kompenzácii, stláčajte tlačidlo **INFO**, kým sa nezobrazí nastavenie základnej kompenzácie.

- 3 Snímajte.

- Na ukončenie základnej kompenzácie zvoľte možnosť [Vypnuté] pre [Korekcia lichobež.] v Foto Menu 2.

Poznámky

- Keď je [(Základná kompenzácia)] (Str. 65) priradená k tlačidlu pomocou voľby [Funkcia tlačítka], stlačením a podržaním zvoleného tlačidla ukončíte základnú korekciu.

Upozornenia

- Fotografie sú zaznamenané vo formáte RAW + JPEG, keď je v nastaveniach kvality fotografie vybraná možnosť [RAW].
- Požadované výsledky nemusia byť dosiahnuté s konverznými šošovkami.
- V závislosti od rozsahu korekcie môžu byť niektoré oblasti AF mimo zobrazovacieho priestoru. Keď fotoaparát zaostří na oblasť AF mimo zobrazovacieho priestoru, zobrazí sa ikona (, , alebo).
- Nasledujúce prvky nie sú počas fotografovania s digitálnym posunutím dostupné: Režim live bulb, live time alebo zložené fotografovanie/sekvenčné snímanie/bracketing/HDR/multiexpozícia/digitál. Tele-konvertor/videosekvencie/[C-AF] a [C-AF+TR] režimy s automatickým zaostrovaním/úplný AF/[e-Portrét] a režimy snímania **ART**/vlastná samospúšť/zvýraz. obr.
- Ak je pre [Stab. obrazu] vybraná vzdialenosť zaostrenia, korekcia bude upravená pre nastavenú vzdialenosť zaostrenia. S výnimkou prípadu, keď je použitý objektív Micro Four Thirds alebo Four Thirds, si vyberte ohniskovú vzdialenosť pomocou možnosti [Stab. obrazu] (Str. 56).

Nastavenie funkcie anti-shock/tiché snímanie (Anti-Shock[♣]/Tiché[♥])

Nastavením funkcie anti-shock/tichého snímania si môžete zvoliť funkciu anti-shock alebo tiché snímanie pri použití sekvenčného snímania alebo samospúšte (Str. 57).

- 1 Zvoľte možnosť [Anti-Shock[♣]/Tiché[♥]] v  Foto Menu 2.
- 2 Zvoľte položku, ktorú chcete nastaviť.

Anti-Shock[♣]	Nastaví časové obdobie medzi úplným stlačením tlačidla spúšte a uvoľnením uzávierky pri snímaní v režime anti-shock. Keď je nastavené toto časové obdobie, položky budú označené symbolom [♣] v režime sekvenčného snímania/samospúšte. Keď nepoužívate snímanie s funkciou anti-shock, nastavte túto položku na [Vypnuté]. Tento režim použite na potlačenie malých vibrácií spôsobených činnosťou uzávierky. Režim anti-shock je dostupný v režime sekvenčného snímania (Str. 57) aj pri použití samospúšte (Str. 57).
Tiché[♥]	Nastaví časové obdobie medzi úplným stlačením tlačidla spúšte a uvoľnením uzávierky pri snímaní v tichom režime. Keď je nastavené toto časové obdobie, položky budú označené symbolom ♥ v režime sekvenčného snímania/samospúšte. Keď nepoužívate tiché snímanie, nastavte túto položku na [Vypnuté].
Redukcia šumu[♥]	Nastavte túto položku na [AUTO] na zníženie množstva šumu na snímkach s dlhou expozíciou pri použití režimu tichého snímania. Počas spracovania redukcie šumu počuť zvuk činnosti uzávierky.

Fotografovanie s diaľkovo ovládanými bleskami

Pomocou vstavaného blesku a špeciálneho externého blesku s diaľkovým ovládaním môžete snímať fotografie s bezdrôtovým ovládaním bleskov.  „Fotografovanie s diaľkovo ovládanými bleskami“ (Str. 135)

Používanie menu Prehrávanie

Menu Prehrávanie

 (Str. 78)

 (Str. 95)

Upraviť (Str. 95)

Objednávka tlačie (Str. 129)

Ochr. Reset (Str. 97)

Pripojenie k Smartphonu (Str. 119)

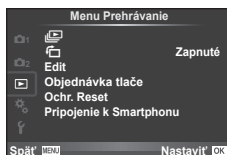









Zobrazenie otočených záberov ()

Pri nastavení na [Zapnuté] budú fotografie nasnímané fotoaparátom otočeným na výšku automaticky otočené a zobrazené v orientácii na výšku.

Úprava statických snímok

Uložené snímky je možné upraviť a uložiť ako nové snímky.

- 1 Zvoľte možnosť [Edit] v Menu Prehrávanie  a stlačte tlačidlo .
- 2 Pomocou tlačidiel   vyberte položku [Vyb. snímku] a stlačte tlačidlo .
- 3 Tlačidlami   zvoľte záber, ktorý chcete upraviť a stlačte .
 - Ak ide o snímku vo formáte RAW, zobrazí sa položka [Uprav RAW]; ak ide o snímku vo formáte JPEG, zobrazí sa položka [Uprav JPEG]. Ak bol záber nasnímaný vo formáte RAW+JPEG, zobrazí sa [Uprav RAW] aj [Uprav JPEG]. Zvoľte ponuku pre záber, ktorý budete upravovať.
- 4 Zvoľte možnosť [Uprav RAW] alebo [Uprav JPEG] a stlačte tlačidlo .

Uprav RAW	Vytvorte JPEG kópiu RAW záberu upraveného podľa nastavení.	
	Aktuálny	JPEG kópia je spracovaná pomocou aktuálnych nastavení fotoaparátu. Nastavenia fotoaparátu upravte pred zvolením tejto možnosti.
	Moje nast. 1	Upravovanie možno vykonávať pri zmenení nastavení monitora. Použité nastavenia môžete uložiť.
	Moje nast. 2	
ART BKT	Snímka sa upraví pomocou nastavení zvoleného umeleckého filtra.	

<p>Uprav JPEG</p>	<p>Vyberte si z týchto možností: [Žvýr tieň]: Zosvetlí tmavý objekt v protisvetle. [Red červ. očí]: Minimalizuje jav červených očí pri snímaní s bleskom. [✂]: Pomocou predného ovládača (⊕) alebo zadného ovládača (⊖) zvolte veľkosť výrezu a pomocou tlačidiel Δ ∇ \langle \rangle nastavte pozíciu výrezu.</p>  <p>[Pomer]: Umožňuje zmeniť pomer strán snímok zo 4:3 (štandardný pomer) na [3:2], [16:9], [1:1] alebo [3:4]. Po zmene pomeru strán určite pomocou tlačidiel Δ ∇ \langle \rangle polohu orezania. [Čierna & Biela]: Vytvára čiernobiele snímky. [Sépia]: Vytvára snímky v sépiovo hnedom tóne. [Sýtosť]: Nastavuje intenzitu (sýtosť) farieb na snímkach. Sýtosť farieb nastavte podľa obrazu na displeji. [📐]: Prevádzza rozmer obrazu na 1280 × 960, 640 × 480 alebo 320 × 240. Snímky s pomerom strán 4:3 (štandardný pomer) sa konvertujú na najbližší rozmer obrazu. [e-Portrét]: Urobí pokožku hladkú a priehľadnú. Ak funkcia detekcie tváre zlyhá, v závislosti od záberu nemusí byť možné vykonať kompenzáciu.</p>
--------------------------	---

- 5 Po dokončení nastavení stlačte \odot .
 - Nastavenia sa použijú na záber.
- 6 Zvoľte možnosť [Áno] a stlačte tlačidlo \odot .
 - Upravená snímka sa uloží na kartu.









Upozornenia

- 3D fotografie, videosekvencie a dočasne uložené súbory pre FOTOPRÍBEH sa nedajú upravovať.
- V závislosti na snímke nemusí korekcia červených očí fungovať.
- Úprava snímky JPEG nie je v nasledujúcich prípadoch možná:
 Pri spracovaní snímky na PC, keď na pamäťovej karte nie je dostatok miesta a keď bol záber nasnímaný iným fotoaparátom
- Pri zmene veľkosti snímky ([📐]) nemôžete zvoliť väčší počet pixlov, než bol pôvodne uložený.
- Položky [✂] a [Pomer] je možné použiť len na úpravu snímok s pomerom strán 4:3 (štandardný pomer).
- Keď je režim [Režim sním] nastavený na [ART], [Color Space] je zablokovaný na [sRGB].





Prekrytie snímky

Môžete nastaviť prekrytie maximálne 3 snímok vo formáte RAW zhotovených týmto fotoaparátom a uložiť ich ako samostatnú snímku.

Snímka sa uloží v režime snímania nastavenom pri uložení snímky. (Ak je vybraná možnosť [RAW], kópia sa uloží vo formáte [L+N+RAW].)

- 1 Zvoľte možnosť [Edit] v Menu Prehrávanie  a stlačte tlačidlo .
- 2 Pomocou   zvoľte [Prekrytie snímky] a stlačte .
- 3 Zvoľte počet snímok, ktoré chcete použiť na prekrytie a stlačte tlačidlo .
- 4 Pomocou   zvoľte RAW zábery, ktoré sa použijú na prekrytie.
 - Keď ste zvolili počet snímok určený v kroku 3, zobrazí sa prekrytie snímok.



- 5 Upravte zisk.
 - Tlačidlami   zvolte snímku a tlačidlami   upravte zisk.
 - Zisk je možné upraviť v rozsahu 0,1 – 2,0. Výsledok skontrolujte na displeji.

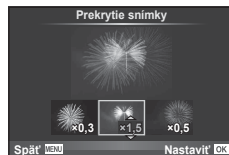

- 6 Stlačte tlačidlo . Zobrazí sa dialógové okno s potvrdením. Vyberte možnosť [Áno] a stlačte tlačidlo .

Tipy



- Ak chcete uskutočniť prekrytie 4 alebo viacerých snímok, uložte snímky na prekrytie vo formáte RAW a opakovane použite funkciu [Prekrytie snímky].

Nahrávanie zvuku

K aktuálnej snímke môžete pridať zvukový záznam (v trvaní maximálne 30 sekúnd). Ide o rovnakú funkciu ako je  počas prehrávania. (Str. 80)

Zrušenie všetkých ochrán

Táto funkcia vám dovoľuje zrušiť ochranu viacerých snímok súčasne.

- 1 Zvoľte [Ochr. Reset] v menu Prehrávanie .
- 2 Zvoľte možnosť [Áno] a stlačte tlačidlo .

Používanie menu Nastavenia

V **f** Menu Nastavenia môžete nastaviť základné funkcie fotoaparátu.

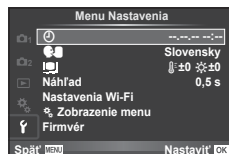











Možnosť	Popis	
(Nastavenie dátumu/času)	Nastavenie hodín fotoaparátu.	17
(Zmena jazyka displeja)	Môžete zmeniť jazyk displeja a chybových hlásení z angličtiny na iný jazyk.	—
(Nastavenie jasú displeja)	Môžete nastaviť jas a farebnú teplotu displeja. Nastavenie farebnej teploty ovplyvní len zobrazenie na displeji počas prehrávania. Pomocou tlačidiel <D> zvýraznite položku (farebná teplota) alebo (jas) a pomocou tlačidiel nastavte požadovanú hodnotu. Pomocou tlačidla INFO zvolíte režim zobrazenia farieb na displeji [Prírodný] alebo [Živý].	 —
Náhľad	Môžete zvoliť, či sa snímky majú zobrazit' hneď po nasnímaní a trvanie ich zobrazovania. Toto je užitočné ako krátka kontrola obrazu, ktorý snímate. Počas kontroly sa môžete okamžite vrátiť späť k vytváraniu snímok stlačením spúšte do polovice. [0,3 s] – [20 s]: Výber počtu sekúnd zobrazenia jednotlivých snímok. [Vypnuté]: Snímka zaznamenaná na kartu sa nezobrazí. [AUTO]: Zobrazí ukladanú snímku a potom prejde do režimu prehrávania. Vďaka tejto funkcii môžete ihneď mazať nepodarené snímky.	—
Nastavenia Wi-Fi	Nastavte fotoaparát pre pripojenie k telefónu smartphone s bezdrôtovou LAN konektivitou pomocou bezdrôtovej funkcie na fotoaparáte.	119
Zobrazenie menu	Môžete zvoliť, či sa má zobrazovať vlastné menu.	—
Firmware	Zobrazí sa verzia firmvéru vášho produktu. Pri otázkach na fotoaparát alebo príslušenstvo alebo pri preberaní nového programu musíte uviesť verzie jednotlivých produktov, ktoré práve používate.	—

Používanie používateľských ponúk

Nastavenia fotoaparátu môžete upravovať vo vlastnom menu .



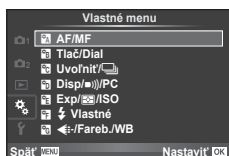

Vlastné menu

-  AF/MF (Str. 99)
-  Tlač/Dial (Str. 100)
-  Uvoľniť/PC (Str. 100)
-  Disp/PC (Str. 101)
-  Exp/ISO (Str. 103)
-  Vlastné (Str. 104)
-  Fareb./WB (Str. 104)
-  Záznam/Zmaž (Str. 105)
-  Video (Str. 106)
-  Vstavaný elektronický hľadáčik (str. 108)
-  Utility (Str. 109)



AF/MF

MENU    

Možnosť	Popis	
AF Mode	Voľba režimu AF Mode. Môžete nastaviť samostatné spôsoby zaostrovania pre režim statickej fotografie a režim  .	51
Úplný AF	Ak zvolíte možnosť [Zapnuté], fotoaparát bude stále zaostrovateľ, aj keď tlačidlo spúšte nebude stlačené do polovice. Nedá sa použiť pri používaní objektívu systému Four Thirds.	—
AEL/AFL	Prispôsobenie aretácie automatického zaostrovania a aretácie automatickej expozície.	110
Reset objek	Keď je táto funkcia nastavená na [Vypnuté], poloha zaostrenia objektívu sa nevynuluje ani pri vypnutí fotoaparátu. Keď je funkcia nastavená na [Zapnuté], vynuluje sa aj zaostrenie objektívov s elektronickým ovládaním zoomu.	—
MF v rež. BULB/ TIME	Polohu zaostrenia počas expozície môžete zmeniť pomocou manuálneho zaostrenia (MF). Keď je táto funkcia nastavená na [Vypnuté], otáčanie ostriaceho krúžku nie je možné.	—
Ostr. krúž	Umožňuje vám upraviť nastavenie objektívu na ohniskový bod voľbou smeru otáčania zaostrovacieho krúžku.	—
MF Assist	Ak je zvolená možnosť [Zapnuté], je možné automaticky prepnúť na zoom alebo zvýraznenie v režime manuálneho ostrenia otáčaním ostriaceho krúžku.	110
[] Nastaviť Domov	Zvoľte oblasť AF, ktorá sa uloží ako východisková pozícia. Kým budete vyberať východiskovú pozíciu, v zobrazení výberu zaostrovacej oblasti AF sa zobrazí indikátor  .	—
AF Iluminátor	Zvoľte možnosť [Vypnuté], ak chcete pomocné svetlo AF vyradiť z činnosti.	—
 Priorita tváre	Môžete zvoliť režim automatického zaostrovania s prioritou tváre alebo prioritou oka.	49
AF Area Pointer	Ak zvolíte možnosť [Vypnuté], rámik automatického zaostrovania sa počas potvrdenia zaostrenia nebude zobrazovať.	—

Možnosť	Popis	📷
TI. zaostr. oblasti AF	Ak je zvolená možnosť [Zapnuté], oblasť AF sa dá umiestniť dotknutím sa oblasti na pravej strane displeja pri fotografovaní s hľadáčikom. Dotknite sa displeja a posunutím prsta nastavte polohu oblasti AF. <ul style="list-style-type: none"> Dvojitým ťuknutím na displej môžete funkciu [TI. zaostr. oblasti AF] zapnúť a vypnúť. [TI. zaostr. oblasti AF] sa dá tiež použiť s automatickým zaostrovaním na oblasť v rámci priblíženia. (Str. 50) 	—

Možnosť	Popis	📷
Funkcia tlačítka	Vyberte si funkciu priradenú vybranému tlačidlu. <div style="border: 1px solid black; padding: 5px; display: inline-block;"> [Fn1] Funkcia], [Fn2] Funkcia], [Fn3] Funkcia], [⊙] Funkcia], [▶] Funkcia], [▼] Funkcia], [↺] Funkcia], [L/Fn] Funkcia] </div>	64
Funkcia Dial	Môžete zmeniť funkciu predného a zadného otočného ovládača.	—
Smer Dial	Vyberte smer, ktorým bude treba volič otáčať, aby sa upravil expozičný čas alebo clona. Zmeňte smer posunutia programu.	—
Funkcia prepínača rež.	Zaregistrované nastavenia Moje nast. môžete priradiť akejkolvek polohe na prepínači režimov.	—

Možnosť	Popis	📷
Prior Uvol's	Ak je zvolená možnosť [Zapnuté], bude možné uvoľniť uzávierku, aj keď nebude zaostrené. Túto možnosť je možné nastaviť zvlášť pre režim S-AF (Str. 51) a C-AF (Str. 51).	—
Prior Uvolc		
L fps	Zvoľtesnímkovéfrekvenciepreréžimy[📷], [📷], [📷] a [📷]. Údaje predstavujú približné maximálne hodnoty.	57, 59
H fps		
L fps		
H fps		
Stab. obrazu	Aktivuje stabilizáciu obrazu pre snímání statických fotografií a nahrávanie videosekvencií.	56
Stab. obrazu	Aktivuje/deaktivuje stabilizáciu obrazu pre nepretržité snímání.	—
Napoly Ris s IS	Keď je táto možnosť nastavená na [Vypnuté], funkcia IS (Stab. obrazu) pri polovičnom stlačení tlačidla spúšte nebude aktivovaná.	—
Priorita I.S. objektívu	Ak zvolíte [Zapnuté], pri používaní objektívu s funkciou stabilizácie obrazu bude priorita daná používaniu funkcie objektívu.	—
Oneskorenie spúšte	Ak je zvolená možnosť [Krátky], oneskorenie medzi úplným stlačením spúšte a zachytením snímky je možné skrátiť.*	—

* Tým skrátime výdrž batérie. Tiež sa uistite, že fotoaparát v priebehu používania nie je vystavený ostrým nárazom. Takéto nárazy môžu spôsobiť, že displej nebude zobrazovať objekty. V takom prípade vypnite fotoaparát a znova ho zapnite.

Možnosť	Popis																																			
HDMI	[HDMI Výstup]: Vyber formátu digitálneho videosignálu pre pripojenie k televízoru pomocou kábla HDMI. [HDMI Control]: Ak vyberiete možnosť [Zapnuté], fotoaparát bude možné ovládať pomocou diaľkových ovládačov k TV prijímačom, ktoré podporujú ovládanie cez rozhranie HDMI. Táto možnosť je účinná, keď sa snímky zobrazujú na TV.	111																																		
Video Out	Vyberte obrazovú normu ([NTSC] alebo [PAL]), ktorá sa používa vo vašej krajine.	111																																		
Nastavenia ovládania	Vyberte si ovládanie zobrazené v jednotlivých režimoch snímania. <table border="1" style="width: 100%; border-collapse: collapse;"> <thead> <tr> <th rowspan="2">Ovládacie prvky</th> <th colspan="4">Režim snímania</th> </tr> <tr> <th>ⓂAUTO</th> <th>P/A/S/M</th> <th>ART</th> <th>SCN</th> </tr> </thead> <tbody> <tr> <td>Live ovládanie (Str. 46)</td> <td style="text-align: center;">✓</td> <td style="text-align: center;">✓</td> <td style="text-align: center;">✓</td> <td style="text-align: center;">✓</td> </tr> <tr> <td>Live SCP (Str. 45)</td> <td style="text-align: center;">✓</td> <td style="text-align: center;">✓</td> <td style="text-align: center;">✓</td> <td style="text-align: center;">✓</td> </tr> <tr> <td>Live Guide (str. 24)</td> <td style="text-align: center;">✓</td> <td style="text-align: center;">–</td> <td style="text-align: center;">–</td> <td style="text-align: center;">–</td> </tr> <tr> <td>Menu umel. filtrov</td> <td style="text-align: center;">–</td> <td style="text-align: center;">–</td> <td style="text-align: center;">✓</td> <td style="text-align: center;">–</td> </tr> <tr> <td>Menu scén. režimov</td> <td style="text-align: center;">–</td> <td style="text-align: center;">–</td> <td style="text-align: center;">–</td> <td style="text-align: center;">✓</td> </tr> </tbody> </table> Stlačením tlačidla INFO prepnete obsah na obrazovke.	Ovládacie prvky	Režim snímania				ⓂAUTO	P/A/S/M	ART	SCN	Live ovládanie (Str. 46)	✓	✓	✓	✓	Live SCP (Str. 45)	✓	✓	✓	✓	Live Guide (str. 24)	✓	–	–	–	Menu umel. filtrov	–	–	✓	–	Menu scén. režimov	–	–	–	✓	113
Ovládacie prvky	Režim snímania																																			
	ⓂAUTO	P/A/S/M	ART	SCN																																
Live ovládanie (Str. 46)	✓	✓	✓	✓																																
Live SCP (Str. 45)	✓	✓	✓	✓																																
Live Guide (str. 24)	✓	–	–	–																																
Menu umel. filtrov	–	–	✓	–																																
Menu scén. režimov	–	–	–	✓																																
Informačné nastavenia	Vyberte si druh informácií, ktoré sa zobrazia po stlačení tlačidla INFO . [▶ Info]: Vyberte si druh informácií, ktoré sa zobrazia pri prezeraní na celý displej. [LV-Info]: Vyberte si druh informácií, ktoré sa zobrazia, keď je fotoaparát v režime snímania. [📺 Nastavenia]: Vyberte informácie zobrazené v indexovom prehrávaní, prehrávaní „Moje klipy“ a kalendárovom prehrávaní.	114, 115																																		
Zobrazená mriežka	Výberom možnosti [📐], [📐], [📐], [📐] alebo [📐] zobrazíte na displeji mriežku.	—																																		
Nastavenie režimu fotky	Ak zvolíte obrazový režim, zobrazí sa len zvolený záber.	—																																		
Možnosti histogramu	[Svetlá]: Vyberte si spodnú hranicu zobrazenia jasov. [Tieň]: Vyberte si hornú hranicu zobrazenia tieňov.	114																																		
Režim Sprievodca	Ak chcete, aby sa pri otočení prepínača režimov do iného režimu nezobrazil pomocník pre zvolený režim, zvolte možnosť [Vypnuté].	22																																		
Nočné foto	Môžete snímať a zároveň kontrolovať objekt aj pri slabom osvetlení. V režime M môžete použiť toto nastavenie pri snímaní v režime BULB/TIME a živom kompozitnom snímaní. [Zap.1]: Prioritu má plynulosť zobrazenia. [Zap.2]: Prioritu má viditeľnosť obrazu v tmavých podmienkach. Odozva tlačidiel na fotoaparáte bude pomalšia.	—																																		
Sekvencia videa	Zvolením [Vysoký] minimalizujete oneskorenie záberu. Ale kvalita záberu sa môže zhoršiť.	—																																		
Art LV režim	[mode1]: Účinok filtra sa zobrazuje vždy. [mode2]: Po stlačení spúšte do polovice nebude na displeji viditeľný účinok filtrov. Zvoľte túto možnosť, ak chcete vidieť obraz bez úprav.	—																																		

Možnosť	Popis	
Redukcia blikania	Redukuje efekt blikania v prípade niektorých druhov osvetlenia, vrátane žiaroviek. Keď blikanie neprestane pomocou nastavenia [Auto], nastavte na [50Hz] alebo [60Hz] podľa kmitočtu komerčného napájania v regióne, kde sa fotoaparát používa.	—
LV Makro režim	[mode1]: Pri stlačení tlačidla spúšte do polovice sa zruší priblíženie. [mode2]: Priblíženie sa pri stlačení tlačidla spúšte do polovice nezruší.	50
Zámok	Ak je zvolená možnosť [Zapnuté], náhľad sa prepne medzi uzamknutím a uvoľnením pri každom stlačení tlačidla zaregistrovaného pre náhľad.	—
Nast. zvýraz. obr.	Môžete zmeniť farbu a intenzitu zvýraznenia okrajov.	—
Podsv. LCD	Ak počas vybranej doby nevykonáte žiadne operácie, podsvietenie displeja sa stlmí, aby sa ušetrila energia batérie. Ak je zapnutá funkcia [Hold], podsvietenie sa nestlmí.	—
Klud. režim	Ak počas vybraného času nevykonáte žiadnu operáciu, fotoaparát sa prepne do režimu spánku (úspora energie). Fotoaparát znovu aktivujete stlačením spúšte do polovice.	—
Auto. vypnutia	V režime spánku sa fotoaparát automaticky vypne po uplynutí nastaveného času.	—
(Pípnutie)	Keď nastavíte možnosť [Vypnuté], vypnete zvukovú signalizáciu aretácie zaostrenia pri stlačení spúšte do polovice.	—
USB režim	Voľba režimu pripojenia fotoaparátu k počítaču alebo tlačiarňi. Vybraním možnosti [Auto] sa budú pri každom pripojení fotoaparátu zobrazovať možnosti výberu režimu USB.	—
Nastavenia viacerých funkcií	Zvoľte položky na použitie v režime Multi funkcia.	—
Vyvolanie ponuky	Nastavte možnosť [Vyvolať] na zobrazenie kurzora na poslednom mieste činnosti, keď zobrazíte ponuku. Poloha kurzora sa zachová aj po vypnutí fotoaparátu.	—

Možnosť	Popis	
EV Krok	Voľba veľkosti prírastku (kroku) pri voľbe expozičného času, hodnoty clony, kompenzácie expozície a iných expozičných parametrov.	—
Redukcia šumu	Táto funkcia znižuje šum vznikajúci počas dlhých expozícií. [Auto]: Redukcia šumu sa aktivuje pri dlhých expozíciách alebo pri zvýšení vnútornej teploty fotoaparátu. [Zapnuté]: Redukcia šumu sa použije pri každom zábere. [Vypnuté]: Redukcia šumu je vypnutá. • Čas potrebný na redukciu šumu sa zobrazuje na displeji. • Počas sekvenčného snímania sa automaticky zvolí možnosť [Vypnuté]. • Za určitých podmienok alebo pre niektoré objekty nemusí táto funkcia pracovať správne.	35
Filter šumu	Tu môžete zvoliť mieru redukcie šumu, ktorá sa použije pri vysokej citlivosti ISO.	—
ISO	Nastaviť citlivosť ISO.	53
ISO Krok	Voľba prírastkov dostupných pri voľbe citlivosti ISO.	—
ISO-Auto nastav	Voľba horného limitu a predvolenej hodnoty, ktoré sa použijú pri nastavovaní citlivosti ISO, keď pre položku ISO zvolíte možnosť [Auto]. [High Limit]: Voľba horného limitu pre voľbu automatického nastavenia citlivosti ISO. [Pôvodné]: Voľba predvolenej hodnoty pre voľbu automatického nastavenia citlivosti ISO.	—
ISO-Auto	Vyberte režim snímania, v ktorom bude dostupná možnosť [Auto] pre nastavenie citlivosti ISO. [P/A/S]: Voľba automatického nastavenia citlivosti ISO je dostupná vo všetkých režimoch okrem režimu M . V režime M je citlivosť ISO pevne nastavená na možnosť ISO200. [Všetky]: Voľba automatického nastavenia citlivosti ISO je dostupná vo všetkých režimoch.	—
Meranie	Zvoľte režim merania v závislosti od snímanej scény.	53
AEL Meranie	Vyberte spôsob merania expozície pre funkciu aretácie AE (Str. 110). [Auto]: Použitie aktuálne vybraného spôsobu merania expozície.	—
Časovač BULB/ TIME	Vyberte maximálnu expozíciu pre fotografovanie v režime Bulb a Time.	—
Monitor BULB/ TIME	Nastavenie jasnosti displeja pri použití funkcie [BULB], [TIME] alebo [COMP].	—
Live BULB	Vyberte interval zobrazovania počas snímania. Platia tu isté obmedzenia. Pri vysokých citlivostiach ISO sa frekvencia zníži. Zvoľte možnosť [Vypnuté], ak chcete deaktivovať zobrazenie. Klepnite na monitor alebo stlačte tlačidlo spúšte do polovice, ak chcete obnoviť zobrazenie.	—
Live TIME		—
Nastavenia komp. snímania	Nastavte expozičný čas, ktorý bude referenčný pri snímaní zložených fotografií (Str. 36).	—

Možnosť	Popis	
X-Synch.	Voľba expozičného času, ktorý sa použije pri aktivácii blesku.	115
Pom. limit	Voľba maximálneho expozičného času, ktorý bude dostupný pri použití blesku.	115
+	Pri nastavení na [Zapnuté] sa hodnota kompenzácie expozície pripočíta k hodnote kompenzácie blesku.	47, 64

Možnosť	Popis	
Nastaviť	<p>Môžete zvoliť kvalitu snímky vo formáte JPEG z kombinácií troch veľkostí snímky a štyroch hodnôt pre mieru komprimácie.</p> <div style="display: flex; align-items: flex-start;"> <div style="flex: 1;"> <p>1) Tlačidlami <D> zvolte požadovanú kombináciu ([<D>:1] – [<D>:4]) a tlačidlá Δ ∇ použijete na zmenu kombinácie.</p> <p>2) Stlačte .</p> </div> <div style="flex: 1; text-align: center;"> <p>Veľkosť snímky Komprimačný pomer</p> </div> <div style="flex: 0.2; text-align: center; vertical-align: middle;"> <p>60</p> </div> </div>	
Počet Pixel	<p>Zvoľte počet pixlov pre snímky s veľkosťou [M] a [S].</p> <div style="display: flex; align-items: flex-start;"> <div style="flex: 1;"> <p>1) Zvoľte možnosť [Middle] alebo [Small] a stlačte tlačidlo Δ.</p> <p>2) Zvoľte počet pixlov a stlačte tlačidlo .</p> </div> <div style="flex: 1; text-align: center;"> </div> <div style="flex: 0.2; text-align: center; vertical-align: middle;"> <p>60</p> </div> </div>	
Shad. Comp.	<p>Zvoľte možnosť [Zapnuté] pre korekciu svetlosti okrajov snímok v závislosti od typu objektívu.</p> <ul style="list-style-type: none"> Táto funkcia nie je dostupná, ak je k fotoaparátu pripojený telekonvertor alebo medzikružok. Pri vyšších nastaveniach citlivosti ISO môže byť na okrajoch snímky viditeľný šum. 	—
WB	Výber vyváženia bielej. Tiež môžete jemne vyladiť vyváženie bielej pre jednotlivé režimy.	54
Všetko	<p>[Nast.všet]: Rovnaká hodnota kompenzácie vyváženia bielej sa použije na všetky režimy okrem režimu [CWB].</p> <p>[Maž celú]: Vynulovanie kompenzácie vyváženia bielej pre všetky režimy okrem režimu [CWB].</p>	—

Možnosť	Popis	
WB AUTO Zachovať teplú farbu	Zvoľte možnosť [Vypnuté], ak chcete eliminovať „teplé“ farby na snímkach zhotovených pri žiarovkovom osvetlení.	—
⚡+WB	Upravte vyváženie bielej pri fotografovaní s bleskom.	—
Color Space	Táto funkcia umožňuje zvoliť spôsob reprodukcie farieb na monitore alebo tlačiarni.	—

Záznam/Zmaž



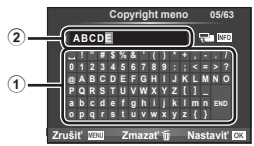







Možnosť	Popis	
Rýchle maz.	Keď je zvolená možnosť [Zapnuté] a v režime prehrávania stlačíte tlačidlo , aktuálna snímka sa okamžite vymaže.	—
RAW+Jpg maz	Môžete si zvoliť spôsob mazania snímok v režime prehrávania jednej snímky zaznamenaných pri nastavení RAW+JPEG (Str. 79). [JPEG]: Vymaže sa len kópia vo formáte JPEG. [RAW]: Vymaže sa len kópia vo formáte RAW. [RAW+JPEG]: Vymažú sa obidve kópie. • Pri vymazaní vybraných snímok alebo pri zvolení možnosti [Vymazať všetko] (Str. 83) sa vymažú kópie vo formáte RAW aj JPEG.	60
Názov súboru	[Auto]: Aj po vložení novej karty sú čísla súborov zachovávané z predchádzajúcej karty. Číslovanie súborov pokračuje od posledného použitého čísla alebo od najvyššieho dostupného čísla na karte. [Vynulovať]: Po vložení novej karty budú čísla priečinkov začínať na 100 a názvy súborov na 0001. Ak vložená karta obsahuje snímky, čísla súborov budú začínať na čísla nasledujúcom po najvyššom čísle súboru na karte.	—
Uprav názov	Upravením časti názvu zvýraznenej sivou farbou vyberte spôsob, ako sa budú súbory pomenúvať. sRGB: Pmdd0000.jpg _____ Pmdd Adobe RGB: _mdd0000.jpg _____ mdd	—
Nastav.prio	Umožňuje upraviť si počiatočnú polohu kurzora ([Áno] alebo [Nie]) v dialógových oknách s potvrdením.	—
dpi nastavenie	Vybrať rozlíšenie tlače.	—

Možnosť	Popis	👉
Copyright nast.*	<p>Umožňuje k novým fotografiám pridať meno fotografa a vlastníka autorských práv. Mená môžu mať maximálne 63 znakov.</p> <p>[Copyright info]: Vybráním možnosti [Zapnuté] zahrnieme meno fotografa a vlastníka autorských práv do údajov Exif novo zhotovených fotografií.</p> <p>[Meno autora]: Zadaťte meno fotografa.</p> <p>[Copyright meno]: Zadaťte meno vlastníka autorských práv.</p> <div style="border: 1px solid gray; padding: 5px;"> <p>1) Zvýrazníte znak ① a stlačením tlačidla OK pridajte zvýraznený znak k menu ②.</p> <p>2) Zopakujte krok 1 a dokončíte zadávanie mena. Potom zvýrazníte položku [END] a stlačte tlačidlo OK.</p> <ul style="list-style-type: none"> • Ak chcete odstrániť znak, stlačením tlačidla INFO presuňte kurzor do oblasti mena ②, zvýrazníte požadovaný znak a stlačte 🗑. </div> 	—

* Spoločnosť OLYMPUS neprijíma zodpovednosť za škody vzniknuté zo sporov týkajúcich sa použitia funkcie [Copyright nast.]. Používajte na vlastné riziko.

📷 Video

Možnosť	Popis	👉
📷 Režim	Voľba režimu záznamu videosekvencie. Túto možnosť možno vybrať tiež pomocou živého ovládania.	39
Video 🗣	Ak chcete snímať videosekvencie bez zvuku, zvolte možnosť [Vypnuté]. Túto možnosť možno vybrať tiež pomocou živého ovládania.	72
Hlasitosť záznamu	Zvoľte citlivosť interného mikrofónu fotoaparátu. Citlivosť nastavte tlačidlami Δ ∇ pri kontrole maximálnej úrovne zvuku zachyteného mikrofónom počas niekoľkých predošlých sekúnd.	—
🔇 Obmedzovač hlasitosti	Ak je zvolená možnosť [Zapnuté], hlasitosť sa automaticky reguluje, keď je hlasitosť zachytená mikrofónom vyššia ako normálna.	—
Redukcia šumu vetra	Redukcia hluku vetra pri snímaní.	—

Možnosť	Popis	📄
<p>Nastavenia časovej značky</p>	<p>Nastavenia časových značiek na zaznamenanie pri snímaní videosekvencie.</p> <p>[Režim časovej značky]: Nastavte [DF] (DF) na záznam časových značiek s opravenými chybami s ohľadom na čas záznamu a [NDF] (nie DF) na záznam neopravených časových značiek.</p> <p>[Počítať nahor]: Nastavte na [RR] (RR) na použitie časových značiek, ktoré bežia iba počas nahrávania a [FR] (FR) na použitie časových značiek, ktoré bežia aj po zastavení nahrávania, a to aj vtedy, keď je fotoaparát vypnutý.</p> <p>[Začiatkový čas]: Nastavte začiatkový čas pre časovú značku. Nastavte [Aktuálny čas] na nastavenie časovej značky pre aktuálnu snímku na 00. Ak chcete nastaviť 00:00:00:00, zvolte možnosť [Vynulovať]. Časové značky môžete nastaviť aj pomocou možnosti [Manuálny vstup]. Časová značka sa nezaznamená s videosekvenciami Motion JPEG nasnímanými v režime ,  alebo .</p>	<p>—</p>
<p> Informačné nastavenia</p>	<p>Môžete zvoliť obsah informácií zobrazených na obrazovke nahrávania videa. Ak chcete skryť niektorú položku, zvolte túto položku a stlačením tlačidla  vymaže značku zaškrtnutia.</p>	<p>—</p>
<p>Nastav. špecifikácie videa</p>	<p>Môžete nastaviť kombinácie veľkosti snímky videa a formátu kompresie/bitovej rýchlosti v položkách SET1 až SET4. Po vykonaní týchto nastavení ich môžete zvoliť v režime kvality obrazu videa (Str. 61).</p> <p>[Veľkosť snímky]: Vyberte medzi [FHD] (Full HD) a [HD].</p> <p>[Kompresia/bit. rýchł.]: Vyberte z [A-I](All-Intra)/[SF](Super vysoká)/[F](Vysoká)/[N](Normál).</p>	<p>—</p>
<p>Efekt videa</p>	<p>Voľbou [Zapnuté] povolíte filmové efekty v režime .</p>	<p>39</p>
<p>Režim video+foto</p>	<p>Zvoľte si spôsob, akým sa snímajú fotografie počas nahrávania videa.</p> <p>[režim1]: Snímanie fotografií počas nahrávania videosekvencie bez zastavenia nahrávania.</p> <p>[režim2]: Pri snímaní fotografií sa zastaví nahrávanie. Po nasnímaní fotografií nahrávanie bude pokračovať. V režime2 a niektorých režimoch snímania je počas nahrávania možné zaznamenať ako fotografiu iba jednu snímku. Môžu byť obmedzené aj ďalšie funkcie snímania. Režim 2 je zvolený, keď je možnosť Motion JPEG ,  alebo  zvolená ako režim kvality obrazu videa.</p>	<p>40</p>
<p> Funkcia uzávierky</p>	<p>V režime videosekvencie sú k dispozícii nasledujúce možnosti tlačidla spúšte.</p> <p>[režim1]: Tlačidlo spúšte slúži na snímanie statických záberov.</p> <p>[režim2]: Úplným stlačením tlačidla spúšte spustíte a zastavíte nahrávanie videa. V režime2 nemôžete ovládať nahrávanie pomocou tlačidla .</p>	<p>—</p>

Možnosť	Popis	
Štýl vstavaného elektronického hľadáčika	Vyberte štýl zobrazenia v hľadáčiku.	116
Informačné nastavenia	Tak ako monitor, aj hľadáčik je možné použiť na zobrazenie histogramov a jasných a tmavých častí. Funkcia je dostupná, keď je pre [Štýl vstavaného elektronického hľadáčika] vybraná možnosť [Štýl 1] alebo [Štýl 2].	—
Zobrazená mriežka	Zobrazenie pomocnej mriežky v hľadáčiku. Vyberte si spomedzi možností , , , a . Funkcia je dostupná, keď je možnosť [Štýl 1] alebo [Štýl 2] zvolená pre [Štýl vstavaného elektronického hľadáčika].	—
Auto prepnutie EVF	Ak je zvolená možnosť [Vypnuté], hľadáčik sa neaktivuje, keď priložíte oko k hľadáčiku. Tlačidlom vyberte zobrazenie.	—
Nastavenie EVF	Upravenie jas a odtieňa zobrazenia v hľadáčiku. Keď je možnosť [Automatický jas EVF] nastavená na [Zapnuté], jas sa nastavuje automaticky. Kontrast zobrazenia informácií sa tiež nastavuje automaticky.	—
Polovičná úroveň	Ak je nastavená možnosť [Vypnuté], po stlačení spúšte do polovice sa nebude zobrazovať vodováha. To je vhodné, keď je funkcia [Štýl vstavaného elektronického hľadáčika] nastavená na možnosť [Štýl 1] alebo [Štýl 2].	—
Simul. optický hľad.	Zvoľte možnosť [Zapnuté] pre zobrazenie hľadáčika podobné optickému hľadáčiku. Možnosť [Simul. optický hľad.] uľahčuje sledovanie detailov v tienoch. <ul style="list-style-type: none"> sa zobrazí v hľadáčiku, keď sa spustí [Simul. optický hľad.]. Displej nemá upravené nastavenia ako napríklad vyváženie bielej farby, kompenzácia expozície a režim snímania. 	—

Možnosť	Popis	
Pixel Mapping	Funkcia kalibrácie snímača umožňuje prístroju skontrolovať a nastaviť obrazový snímač a funkcie spracovania obrazu.	145
Posun expozície	Môžete nastaviť správnu hodnotu expozície zvlášť pre každý režim merania. <ul style="list-style-type: none"> • To zníži rozsah dostupných možností kompenzácie expozície vo vybranom smere. • Efekt nebude na displeji viditeľný. Ak chcete uskutočniť štandardné nastavenia expozície, vykonajte kompenzáciu expozície (Str. 47). 	—
Úroveň výstrahy	Vyberte si úroveň batérie, pri ktorej sa zobrazí výstraha .	16
Nastav. vodováhy	Umožňuje nakalibrovat' uhol ukazovateľa vodorovnosti. [Vynulovať]: Obnovenie zmenených hodnôt na východiskové továrenské nastavenia. [Nastav]: Nastavenie aktuálnej pozície fotoaparátu ako nulovej hodnoty (0).	—
Nastav. dotyk. obraz.	Aktivovanie dotykového displeja. Zvoľte možnosť [Vypnuté], ak chcete deaktivovať dotykový displej.	—
Eye-Fi*	Povolenie alebo zablokovanie odosielania pri používaní karty Eye-Fi. Zobrazuje sa, keď je vložená karta Eye-Fi.	—
Rýchlosť elektr. priblíženia	Umožňuje nastaviť rýchlosť priblíženia pri ovládaní zoomu objektívu s elektronickým zoomom pomocou krúžku na objektíve.	—
Rež. rýchleho spánku	Keď je táto možnosť nastavená na [Zapnuté], fotoaparát sa prepne do režimu úspory energie počas snímania bez použitia živého náhľadu, čo umožňuje fotoaparátu fotografovať pri menšej spotrebe energie. Stlačením tlačidla spúšte sa vrátite z režimu úspory energie. Toto nastavenie nie je k dispozícii, keď je funkcia [Oneskorenie spúšte] nastavená na možnosť [Krátky].	—

* Používajte v súlade s miestnymi predpismi. V lietadle a na iných miestach, na ktorých je zakázané používanie bezdrôtových zariadení, vyberte kartu Eye-Fi z fotoaparátu alebo v položke [Eye-Fi] zvoľte možnosť [Vypnuté]. Fotoaparát nepodporuje režim „endless“ kariet Eye-Fi.

AEL/AFL

MENU → → → [AEL/AFL]

Automatické zaostrovanie a meranie je možné uskutočniť stlačením tlačidla, ktorému je priradená funkcia AEL/AFL. Vyberte si režim pre každý režim zaostrovania.

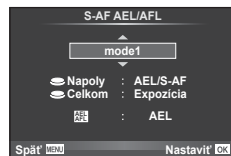

AEL/AFL

Režim		Funkcia spúšte				Funkcia tlačítka AEL/AFL	
		Stlačenie do polovice		Úplné stlačenie		Pri držaní AEL/AFL	
		Zaostrenie	Expozícia	Zaostrenie	Expozícia	Zaostrenie	Expozícia
S-AF	mode1	S-AF	Aretácia	–	–	–	Aretácia
	mode2	S-AF	–	–	Aretácia	–	Aretácia
	mode3	–	Aretácia	–	–	S-AF	–
C-AF	mode1	C-AF start	Aretácia	Aretácia	–	–	Aretácia
	mode2	C-AF start	–	Aretácia	Aretácia	–	Aretácia
	mode3	–	Aretácia	Aretácia	–	C-AF start	–
	mode4	–	–	Aretácia	Aretácia	C-AF start	–
MF	mode1	–	Aretácia	–	–	–	Aretácia
	mode2	–	–	–	Aretácia	–	Aretácia
	mode3	–	Aretácia	–	–	S-AF	–

MF Assist

MENU → → → [MF Assist]

Ide o funkciu asistenta zaostrenia pre MF. Keď sa ostriaci krúžok otáča, hrana predmetu sa zosilní alebo sa časť displeja zväčší. Po zastavení ostriaceho krúžku sa obrazovka vráti do pôvodného zobrazenia.

Zväčšiť	Zväčší časť obrazovky. Časť pre zväčšenie je možné vopred nastaviť pomocou cieľa AF. [AF Area] (Str. 48)
Zvýraz. obr.	Zobrazí jasne definované obrysy so zvýraznením hrán. Umožňuje vybrať farbu a intenzitu zvýraznenia. [Nast. zvýraz. obr.] (Str. 102)

Poznámky

- [Zvýraz. obr.] sa dá zobraziť pomocou operácií s tlačidlami. Displej sa prepne pri každom stlačení tlačidla. Umožňuje vopred priradiť funkciu prepnutia na jedno z tlačidiel pomocou možnosti [Funkcia tlačítka] (Str. 64).
- Stlačením tlačidla **INFO** zmeníte farbu a intenzitu, keď je zobrazené Zvýraz. obr.

Upozornenia

- Keď sa používa funkcia Zvýraz. obr., majú okraje malých predmetov tendenciu byť zvýraznené silnejšie. Nie je to ale zárukou presného zaostrenia.

Prezeranie snímok vo fotoaparáte na obrazovke TV prijímača

MENU →  →  → [HDMI], [Video Out]

Na prehrávanie zaznamenaných snímok na vašom televízore použite samostatne predávaný kábel. Táto funkcia je dostupná počas snímania. Pripojte fotoaparát k HD televízoru pomocou kábla HDMI, budete môcť prezerat' snímky vo vysokej kvalite na televíznej obrazovke. Pri pripojení televízora pomocou AV kábla najskôr nastavte nastavenia fotoaparátu [Video Out] (Str. 101).

Kábel AV (voliteľne: CB-AVC3)
(Zapojte kábel do konektora videovstupu (žltého)
a konektora zvukového vstupu (bieleho) na televízore.)

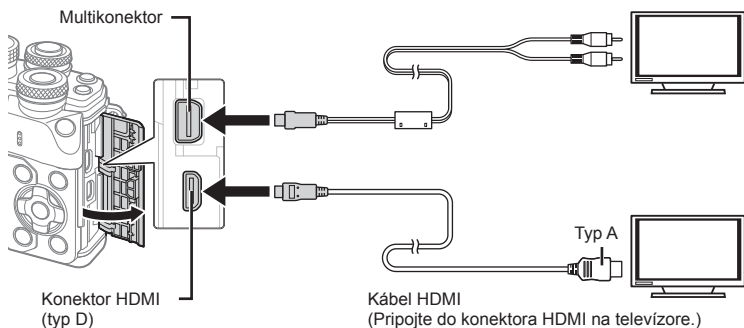

1 Pripojte TV prijímač a fotoaparát a prepnite vstup na TV.

- Keď je pripojený kábel HDMI, snímky sa zobrazujú na televízore aj na displeji fotoaparátu. Informačné zobrazenie sa zobrazuje iba na obrazovke televízora. Ak chcete skryť informácie v zobrazení snímania, stlačte a podržte tlačidlo **INFO**.
- Po pripojení kábla AV sa displej fotoaparátu vypne.
- Keď fotoaparát pripájate prostredníctvom kábla AV, stlačte tlačidlo .

Upozornenia

- Podrobnosti o zmene zdroja vstupu na televízore nájdete v návode na obsluhu televízora.
- V závislosti od nastavenia televízora sa snímky a informácie môžu zobraziť orezané.
- Ak je fotoaparát pripojený prostredníctvom kábla AV aj HDMI, prioritu bude mať kábel HDMI.
- Ak je fotoaparát pripojený prostredníctvom kábla HDMI, bude možné zvoliť druh signálu digitálneho obrazového záznamu. Vyberte formát, ktorý vyhovuje vstupnému formátu zvolenému na televízore.

1080p	Prioritu má výstup HDMI 1080p.
720p	Prioritu má výstup HDMI 720p.
480p/576p	HDMI výstup 480p/576p. 576p sa použije, ak je v položke [Video Out] (Str. 101) vybraná možnosť [PAL].

- Nepripájajte fotoaparát k iným zariadeniam s výstupom HDMI. Mohlo by dôjsť k poškodeniu fotoaparátu.
- Výstup HDMI sa nevykonáva počas pripojenia prostredníctvom rozhrania USB k počítaču alebo tlačiarni.
- Keď sú zobrazené informácie v režime  skryté, obrazovka fotoaparátu sa nedá zobraziť na TV, ak snímková frekvencia nie je kompatibilná so snímkovou frekvenciou TV prijímača.

Používanie diaľkového ovládača TV prijímača

Keď je fotoaparát pripojený k televízoru, ktorý podporuje funkciu HDMI Control, môžete ho obsluhovať diaľkovým ovládačom TV.  [HDMI] (Str. 101)
Displej fotoaparátu sa vypne.

Poznámky

- Pri obsluhu fotoaparátu sa riadite sprievodcom obsluhou, ktorý sa zobrazuje na TV obrazovke.
- Počas prehrávania jednej snímky môžete „červeným“ tlačidlom zobraziť alebo skryť zobrazenie informácií, a „zeleným“ tlačidlom zobraziť alebo skryť indexové zobrazenie.
- Niektoré televízory nemusia podporovať všetky funkcie.

Voľba zobrazenia ovládacieho panela (📷 Control Settings)

MENU → → → [📷 Control Settings]

Nastaví, či sa majú zobrazovať v jednotlivých režimoch snímania ovládacie panely pre výber možností.

V každom režime snímania stlačte tlačidlo na vloženie značky zaškrtnutia do ovládacieho panela, ktorý chcete zobraziť.

Zobrazenie ovládacích panelov

- Stlačte tlačidlo , keď je zobrazený ovládací panel, potom stlačením tlačidla **INFO** prepnete zobrazenie.

Príklad: Live ovládanie a LV super ovládací panel zapnuté

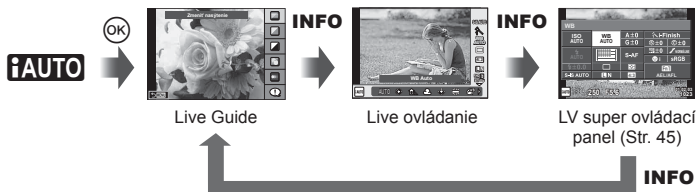

Príklad: menu filter Art, menu scén. režimov, live ovládanie alebo LV super ovládací panel zapnuté



Pridanie informácií na zobrazenie

MENU → → → /[Informačné nastavenia]

LV-Info (Zobrazenia informácií o snímaní)

Pomocou [LV-Info] pridáte nasledujúce zobrazenia informácií o snímaní. Pridané zobrazenia sa budú opakovane zobrazovať, keď budete počas snímania opakovane stláčať tlačidlo **INFO**. Môžete taktiež zvoliť, aby sa nezobrazovali zobrazenia, ktoré sa zobrazujú v predvolenom nastavení.



Zobrazenie nesprávne exponovaných miest a tieňov

Zobrazenie nesprávne exponovaných miest a tieňov

Oblasť nad horným limitom jasů snímky sa zobrazia červenou farbou a oblasti pod dolným limitom modrou. [Možnosti histogramu] (Str. 101)

Info (Zobrazenia informácií o prehrávaní)

Pomocou Info pridáte nasledujúce zobrazenia informácií o prehrávaní. Pridané zobrazenia sa budú opakovane zobrazovať, keď budete počas prehrávania opakovane stláčať tlačidlo **INFO**. Môžete taktiež zvoliť, aby sa nezobrazovali zobrazenia, ktoré sa zobrazujú v predvolenom nastavení.



Zobrazenie histogramu



Zobrazenie nesprávne exponovaných miest a tieňov



Porovnávacie zobrazenie

Porovnávacie zobrazenie

Toto zobrazenie vám pomôže porovnať dve snímky zobrazené vedľa seba. Stlačením tlačidla zvolíte snímku na opačnej strane zobrazenia.

- Napravo sa zobrazí základný obrázok. Pomocou tlačidiel vyberte obrázok a stlačením tlačidla ho presuňte doľava. Obrázok, ktorý sa má porovnať s obrázkom naľavo, možno vybrať napravo. Ak chcete vybrať iný základný obrázok, zvyraznite pravý rámkik a stlačte tlačidlo .
- Tlačidlom **Fn1** priblížite aktuálny obrázok. Ak chcete zmeniť pomer zväčšenia, otočte otočný zadný ovládač. Pri zväčšovaní je možné tlačidlá použiť na prechod do iných oblastí v obraze a predný otočný ovládač na prechod medzi snímkami.



Nastavenia (Indexové/kalendárové zobrazenie)

Pomocou možnosti [ Nastavenia] môžete pridať indexové zobrazenie s iným počtom snímok a kalendárové zobrazenie. Otočením zadného otočného ovládača prejdete na ďalšiu obrazovku.

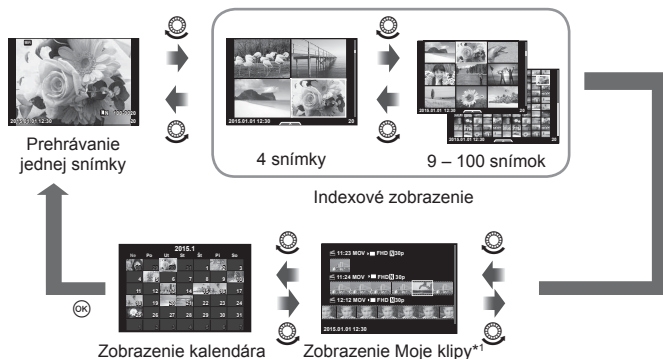



*1 Ak bol vytvorený jeden alebo viacero klipov Moje klipy, zobrazia sa tu (Str. 41).

Expozičné časy pri automatickom používaní blesku

MENU →  →  → [ X-Sync.] [ Pom. limit]

Môžete nastaviť podmienky expozičného času, ktorý sa použije pri blesknutí blesku.

Režim snímania	Načasovanie blesku (synchronne)	Horná medzná hodnota	Spodná medzná hodnota
P	Pomalšie z nastavení 1/(ohnisková vzd. objektívu × 2) a nastavenia [ X-Sync.]	Nastavenie [ X-Sync.]*	Nastavenie [ Pom. limit]
A			
S	Nastavený expozičný čas		Žiadna spodná medzná hodnota
M			

* 1/200 s pri používaní samostatne predávaného blesku.

Kombinácie veľkostí snímky videa a kompresných pomerov

MENU → → → [: Nastaviť]

Môžete nastaviť kvalitu snímky JPEG kombináciou veľkosti snímky a kompresného pomeru.

Veľkosť snímky		Komprimačný pomer				Aplikácia
Meno	Počet Pixel	SF (Super vysoká)	F (Vysoká)	N (Normál)	B (Základný)	
L (Veľká)	4608×3456*	L SF	L F*	L N*	L B	Zvoľte pre veľké zväčšiny
M (Stredná)	3200×2400*	M SF	M F	M N*	M B	
	2560×1920					
	1920×1440					
	1600×1200					
S (Malá)	1280×960*	S SF	S F	S N*	S B	Pre malé fotografie a na použitie na webových stránkach
	1024×768					
	640×480					

* Pôvodné

Výber štýlu zobrazenia hľadáča

MENU → → → [Štýl vstavaného elektronického hľadáča]

Štýl 1/2: Zobrazuje iba hlavné položky, napríklad expozičný čas a hodnotu clony

Štýl 3: Zobrazuje to isté čo displej



Štýl 1/ Štýl 2



Štýl 3

■ Zobrazenie v hľadáči pri snímaní pomocou hľadáča (Štýl 1/ Štýl 2)

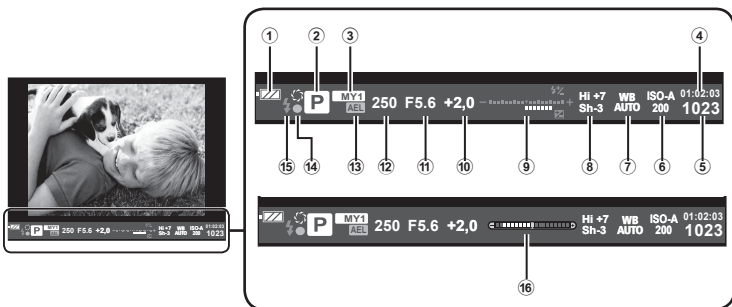

- | | |
|--|--|
| <p>① Stav batérie
 <input checked="" type="checkbox"/> Svetí: pripravené na používanie
 <input checked="" type="checkbox"/> Svetí: batéria je takmer vybitá
 <input type="checkbox"/> Bliká (načerveno): Batériu je nutné nabíť.</p> <p>② Režim snímania..... Str. 22–39</p> <p>③ Moje nastav..... Str. 84</p> <p>④ Dostupný čas pre nahrávanie</p> <p>⑤ Počet statických snímok, ktoré je možné uložiť Str. 133</p> <p>⑥ Citlivosť ISO..... Str. 53</p> <p>⑦ Vyváženie bielej..... Str. 54</p> <p>⑧ Zosvetlenie a tieň..... Str. 52</p> | <p>⑨ Hore: Riadenie intenzity záblesku..... Str. 64
 Dole: Indikátor kompenzácie expozície Str. 47</p> <p>⑩ Hodnota kompenzácie expozície..... Str. 47</p> <p>⑪ Hodnota clony..... Str. 32–35</p> <p>⑫ Expozičný čas..... Str. 32–35</p> <p>⑬ Aretácia AE [AEL] Str. 110</p> <p>⑭ Značka potvrdenia AF..... Str. 23</p> <p>⑮ Blesk..... Str. 62
 (bliká: prebieha nabíjanie)</p> <p>⑯ Kaliber úrovne (zobrazuje sa pri stlačení tlačidla spúšte do polovice)</p> |
|--|--|

5 Pripojenie fotoaparátu k smartfónu

Po pripojení k smartfónu cez funkciu bezdrôtovej siete LAN tohto fotoaparátu a používaním špecifikovanej aplikácie môžete využívať ešte viac funkcií počas snímania a po snímaní.

Možnosti ponúkané špecifikovanou aplikáciou, OLYMPUS Image Share (OI.Share)

- Prenos snímok z fotoaparátu do smartfónu
Snímky môžete preniesť z fotoaparátu do smartfónu.
- Snímanie na diaľku zo smartfónu
Pomocou smartfónu môžete na diaľku ovládať fotoaparát a fotografovať.
- Krásne spracovanie snímok
Na snímky prenesené do smartfónu môžete aplikovať umelecké filtre a pridávať značky.
- Pridanie značiek GPS k snímkam vo fotoaparáte
K snímkam môžete pridať značky GPS jednoducho prenesením záznamu GPS uloženého v smartfóne do fotoaparátu.

Podrobnosti nájdete na nasledovnej adrese:



<http://oishare.olympus-imaging.com/>

Upozornenia

- Pred použitím funkcie bezdrôtovej siete LAN si prečítajte časť „Použitie funkcie bezdrôtovej siete LAN“ (Str. 160).
- Ak používate funkciu bezdrôtovej siete LAN v krajine mimo oblasti, v ktorej bol fotoaparát zakúpený, hrozí, že fotoaparát nebude zodpovedať predpisom pre bezdrôtovú komunikáciu tejto krajiny. Spoločnosť Olympus nenesie zodpovednosť za akékoľvek nedodržanie týchto predpisov.
- Rovnako ako pri akejkoľvek inej bezdrôtovej komunikácii hrozí vždy riziko odpočúvania treťou stranou.
- Funkciu bezdrôtovej siete LAN vo fotoaparáte nie je možné použiť na pripojenie k domácejmu alebo verejnemu prístupovému bodu.
- Bezdrôtová anténa LAN sa nachádza v úchyte fotoaparátu. Vždy, keď je to možné, udržiajte dostatočnú vzdialenosť medzi anténou a kovovými predmetmi.
- Počas pripojenia k bezdrôtovej sieti LAN sa bude batéria vybitá rýchlejšie. Ak je batéria takmer vybitá, môže sa pripojenie počas prenosu prerušiť.
- Pripojenie môže byť zložité alebo pomalé v blízkosti zariadení, ktoré generujú magnetické polia, statickú elektrinu alebo rádiové vlny, napríklad v blízkosti mikrovlnnej rúry a bezdrôtového telefónu.

Pripojenie k smartfónu

Pripojte fotoaparát k smartfónu. Spustíte aplikáciu OI.Share nainštalovanú vo vašom smartfóne.

- 1 Zvoľte [Pripojenie k Smartphonu] v menu prezerania  a stlačte .
 - Pripojiť sa dá aj dotknutím symbolu  na displeji.
- 2 Podľa pokynov zobrazených na displeji pokračujte v nastavení Wi-Fi.
 - Na displeji sa zobrazí názov SSID, heslo a kód QR.



- 3 Spustíte aplikáciu OI.Share vo vašom smartfóne a načítajte kód QR zobrazený na displeji fotoaparátu.
 - Pripojenie prebehne automaticky.
 - Ak nemôžete načítať kód QR, zadajte SSID a heslo v nastaveniach Wi-Fi vášho smartfónu, aby ste sa pripojili. Informácie o prístupe k nastaveniam Wi-Fi vo vašom smartfóne nájdete v návode na použitie smartfónu.
- 4 Na ukončenie pripojenia stlačte tlačidlo **MENU** na fotoaparáte alebo sa dotknite možnosti [Ukončiť Wi-Fi] na displeji.
 - Pripojenie je možné taktiež ukončiť ukončením aplikácie OI.Share alebo vypnutím fotoaparátu.
 - Pripojenie sa ukončí.

Prenos snímok do smartfónu

Vo fotoaparáte môžete vybrať snímky a preniesť ich do smartfónu. Môžete tiež použiť fotoaparát na to, aby ste vopred vybrali snímky, ktoré chcete zdieľať.

☞ „Nastavenie poradia prenosu snímok ([Poradie zdieľania])“ (Str. 80)

1 Pripojte fotoaparát k smartfónu (Str. 118).

- Pripojiť sa dá aj dotknutím symbolu **Wi-Fi** na displeji.

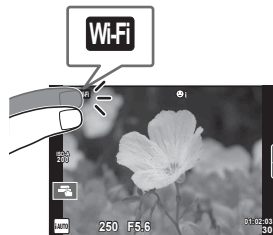

2 Spustíte aplikáciu OI.Share a ťuknete na tlačidlo Prenos snímok.

- Snímky vo fotoaparáte sa zobrazia v zozname.

3 Zvoľte snímky, ktoré chcete preniesť, a ťuknite na tlačidlo Uložiť.

- Po dokončení ukladania môžete odpojiť fotoaparát od smartfónu.

Snímanie na diaľku pomocou smartfónu

Môžete snímať na diaľku ovládaním fotoaparátu pomocou smartfónu. Táto funkcia je dostupná iba v režime [Privátne].

1 Spustíte [Pripojenie k Smartphonu] vo fotoaparáte.

- Pripojiť sa dá aj dotknutím symbolu **Wi-Fi** na displeji.

2 Spustíte aplikáciu OI.Share a ťuknete na tlačidlo Diaľkové.

3 Ťuknutím na tlačidlo spúšte snímajte.

- Nasnímaná fotografia sa uloží na pamäťovú kartu vo fotoaparáte.



Upozornenia

- Dostupné možnosti snímania sú čiastočne obmedzené.

Pridanie informácií o polohe do snímok

Prenosom záznamu GPS uloženého v smartfóne do fotoaparátu môžete pridať značky GPS k snímkam, ktoré boli nasnímané počas ukladania záznamu GPS.

Táto funkcia je dostupná iba v režime [Privátne].

- 1** Pred začatím snímania spustíte aplikáciu OI.Share a zapnete spínač na tlačidlo Pridať lokalitu, aby sa začal ukladať záznam GPS.
 - Pred začatím ukladania záznamu GPS sa fotoaparát musí jedenkrát pripojiť k aplikácii OI.Share, aby sa zosynchronizoval čas.
 - Počas ukladania záznamu GPS môžete používať telefón alebo iné aplikácie. Neukončujte aplikáciu OI.Share.
- 2** Po dokončení snímania vypnete spínač na tlačidlo Pridať lokalitu. Ukladanie záznamu GPS je dokončené.
- 3** Spustíte [Pripojenie k Smartphonu] vo fotoaparáte.
 - Pripojiť sa dá aj dotknutím symbolu  na displeji.
- 4** Preneste uložený záznam GPS do fotoaparátu pomocou aplikácie OI.Share.
 - Značky GPS sa pridajú k snímkam na pamäťovej karte na základe preneseného záznamu GPS.
 - Symbol  sa zobrazí na snímkach, ku ktorým boli pridané informácie o polohe.

Upozornenia

- Pridanie informácií o polohe sa dá použiť iba so smartfónmi, ktoré majú funkciu GPS.
- Informácie o polohe nie je možné pridať do videosekvencií.

Zmena spôsobu pripojenia

Existujú dva spôsoby pripojenia k smartfónu. Pri možnosti [Privátne] sa na pripojenie vždy použijú tie isté nastavenia. Pri možnosti [Dočasné] sa vždy použijú iné nastavenia. Možnosť [Privátne] môže byť pre vás pohodlná, keď sa pripájate k vášmu vlastnému smartfónu a možnosť [Dočasné] vtedy, keď prenášate snímky do smartfónu priateľa a pod.

Pôvodné nastavenie je [Privátne].

- 1 Vyberte [Nastavenia Wi-Fi] v Menu Nastavenia **f** a stlačte **OK**.
- 2 Zvoľte možnosť [Nastavenie pripojenia Wi-Fi] a stlačte **▷**.
- 3 Zvoľte metódu pripojenia bezdrôtovej siete LAN a stlačte tlačidlo **OK**.
 - [Privátne]: Pripojenie k jednému smartfónu (pripojí sa automaticky pomocou nastavení po počiatočnom pripojení). Dostupné sú všetky funkcie Oi.Share.
 - [Dočasné]: Pripojenie k viacerým smartfónom (pripojenie pomocou nastavení pripojenia, ktoré sú vždy iné). K dispozícii je iba funkcia prenosu snímok aplikácie Oi.Share. Môžete si prezerat iba snímky, ktoré sú nastavené pre poradie zdieľania pomocou fotoaparátu.
 - [Zvoľte]: Zvoľte, ktorá metóda sa má zakaždým použiť.
 - [Vypnuté]: Funkcia Wi-Fi je vypnutá.

Zmena hesla

Zmena hesla pre možnosť [Privátne].

- 1 Vyberte [Nastavenia Wi-Fi] v Menu Nastavenia **f** a stlačte **OK**.
- 2 Zvoľte [Súkromné heslo] a stlačte **▷**.
- 3 Postupujte podľa návodu na obsluhu a stlačte tlačidlo **⊙**.
 - Nové heslo bude nastavené.

Zrušenie poradia zdieľania

Zrušenie poradí zdieľania, ktoré sú nastavené na snímkach.

- 1** Vyberte [Nastavenia Wi-Fi] v Menu Nastavenia **f** a stlačte **OK**.
- 2** Zvoľte [Reset. poradie zdieľania] a stlačte **▷**.
- 3** Zvoľte možnosť [Áno] a stlačte tlačidlo **OK**.

Inicializácia nastavení bezdrôtovej siete LAN

Inicializuje obsah [Nastavenia Wi-Fi].

- 1** Vyberte [Nastavenia Wi-Fi] v Menu Nastavenia **f** a stlačte **OK**.
- 2** Vyberte [Vymazať nastavenia Wi-Fi] a stlačte **▷**.
- 3** Zvoľte možnosť [Áno] a stlačte tlačidlo **OK**.

Pripojenie fotoaparátu k počítaču

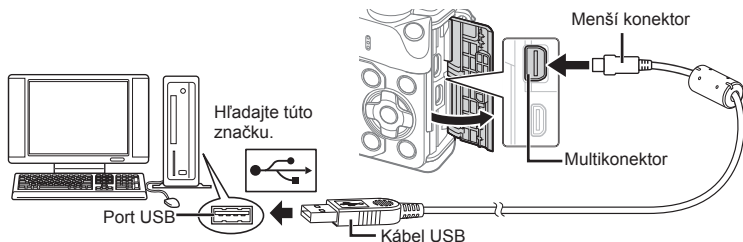

Upozornenia

- Ak sa po pripojení fotoaparátu k počítaču na displeji fotoaparátu nič nezobrazí, zostávajúca kapacita batérie je príliš nízka. Použite úplne nabitú batériu.
- Keď fotoaparát zapnete, na obrazovke počítača by sa malo zobrazíť dialógové okno s výzvou na výber hostiteľského zariadenia. Ak sa nezobrazí, nastavte položku [USB režim] (Str. 102) v používateľskej ponuke fotoaparátu na možnosť [Auto].

Kopírovanie snímok do počítača

S pripojením USB sú kompatibilné nasledujúce operačné systémy:

Windows: Windows XP SP3/Windows Vista SP2/Windows 7 SP1/
Windows 8/Windows 8.1

Macintosh: Mac OS X v10.5 - v10.10

- 1 Vypnite fotoaparát a pripojte ho k počítaču.
 - Umiestnenie portu USB sa líši podľa počítača. Podrobnosti nájdete v návode k počítaču.
- 2 Zapnite fotoaparát.
 - Zobrazí sa obrazovka výberu pre pripojenie USB.
- 3 Pomocou tlačidiel Δ ∇ zvolíte [Pamäť]. Stlačte \odot .
- 4 Počítač rozpozná fotoaparát ako nové zariadenie.

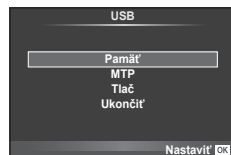

Upozornenia

- Ak používate aplikáciu Windows Fotogaléria pre Windows Vista, Windows 7, Windows 8 alebo Windows 8.1, zvolte v kroku 3 možnosť [MTP].
- Prenos dát nie je zaručený pri použití týchto OS ani v prípade, že je počítač vybavený rozhraním USB.
Pri počítačoch s doplneným rozhraním USB, napr. na prídavnej doske a pod.
Počítače bez továrensky nainštalovaného operačného systému
Domácky zostavené počítače
- Keď je fotoaparát pripojený k počítaču, nie je možné používať ovládacie prvky na fotoaparáte.
- Ak sa dialógové okno zobrazené v kroku 2 po pripojení fotoaparátu k počítaču nezobrazí, nastavte položku [USB režim] (Str. 102) v používateľskej ponuke fotoaparátu na možnosť [Auto].

Inštalácia počítačového softvéru

OLYMPUS Viewer 3 je softvér slúžiaci na importovanie fotografií a videosekvencií z fotoaparátu do vášho počítača a ich následné prezeranie, úpravu a spravovanie.

- Softvér OLYMPUS Viewer 3 si tiež môžete prevziať na adrese „<http://support.olympus-imaging.com/ov3download/>“. Na prevzatie softvéru OLYMPUS Viewer 3 musíte zadať sériové číslo výroby.

■ Windows

1 Vložte dodaný disk CD do CD-ROM mechaniky počítača.

Windows XP

- Zobrazí sa dialógové okno „Nastavenie“.
- Spoločnosť Microsoft ukončila podporu systému Windows XP. Používajte ho na vlastné riziko, pretože sa môžu vyskytnúť problémy so zabezpečením.

Windows Vista/Windows 7/Windows 8/Windows 8.1

- Zobrazí sa dialógové okno „Autorun“. Kliknutím na položku „Nastavenie OLYMPUS“ zobrazíte dialógové okno „Nastavenie“.

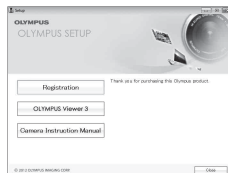

Upozornenia

- Ak sa nezobrazí dialógové okno „Nastavenie“, otvorte disk CD-ROM (Nastavenie OLYMPUS) v programe Windows Explorer a dvakrát kliknite na súbor „LAUNCHER.EXE“.
- Ak sa zobrazí dialógové okno Kontrola používateľských kont, kliknite na možnosť „Áno“ alebo „Pokračovať“.

2 Pripojte fotoaparát k počítaču.

Upozornenia

- Keď je fotoaparát pripojený k inému zariadeniu cez rozhranie USB, na displeji sa zobrazí výzva na výber typu pripojenia. Vyberte možnosť [Pamäť].

3 Zaregistrujte si svoj produkt Olympus.

- Kliknite na tlačidlo „Registrácia“ a postupujte podľa pokynov na obrazovke.

4 Nainštalujte softvér OLYMPUS Viewer 3.

- Pred spustením inštalácie skontrolujte, či váš počítač spĺňa systémové požiadavky.

Prevádzkové prostredie

Operačný systém	Windows XP SP3/Windows Vista SP2/ Windows 7 SP1/Windows 8/Windows 8.1
Procesor	Pentium 4 1,3 GHz alebo výkonnejší (pre videosekvencie sa vyžaduje procesor Core2Duo 2,13 GHz alebo výkonnejší)
Pamäť RAM	1 GB alebo viac (odporúča sa 2 GB alebo viac)
Voľné miesto na pevnom disku	3 GB alebo viac
Nastavenia monítora	1024 × 768 pixlov alebo viac Minimálne 65 536 farieb (odporúča sa režim 16 770 000 farieb)

- Kliknite na tlačidlo „OLYMPUS Viewer 3“ a podľa pokynov na obrazovke nainštalujte softvér.
- Podrobnosti o používaní softvéru nájdete vo funkcii Pomocník v uvedenom softvéri.

■ Macintosh

1 Vložte dodaný disk CD do CD-ROM mechaniky počítača.

- Obsah disku by sa mal automaticky zobrazíť v aplikácii Finder. Ak sa nezobrazí, dvakrát kliknite na ikonu CD na pracovnej ploche.
- Dvojitým kliknutím na ikonu „Nastavenie“ zobrazíte dialógové okno „Nastavenie“.



2 Nainštalujte softvér OLYMPUS Viewer 3.

- Pred spustením inštalácie skontrolujte, či váš počítač spĺňa systémové požiadavky.
- Kliknite na tlačidlo „OLYMPUS Viewer 3“ a podľa pokynov na obrazovke nainštalujte softvér.



Prevádzkové prostredie

Operačný systém	Mac OS X v10.5–v10.10
Procesor	Intel Core Solo/Duo 1,5 GHz alebo rýchlejší (pre videosekvencie sa vyžaduje procesor Core2Duo 2 GHz alebo výkonnejší)
Pamäť RAM	1 GB alebo viac (odporúča sa 2 GB alebo viac)
Voľné miesto na pevnom disku	3 GB alebo viac
Nastavenia monítora	1024 × 768 pixlov alebo viac Minimálne 32 000 farieb (odporúča sa režim 16 770 000 farieb)

- Ak chcete zmeniť jazyk, v okne jazykových kombinácií zvolte jazyk, ktorý chcete použiť. Podrobnosti o používaní softvéru nájdete vo funkcii Pomocník v uvedenom softvéri.

Priama tlač (PictBridge)

Po pripojení fotoaparátu kábлом USB k tlačiarňi kompatibilnej s PictBridge môžete uložené snímky vytlačiť priamo.

- 1 Pripojte fotoaparát k tlačiarňi pomocou dodaného USB kábla a zapnite fotoaparát.

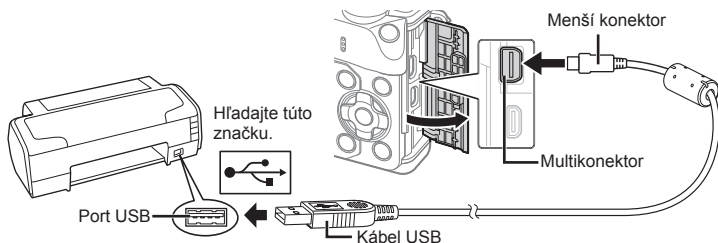

- Pri tlačení použite úplne nabitú batériu.
- Keď fotoaparát zapnete, na obrazovke počítača by sa malo zobraziť dialógové okno s výzvou na výber hosťovského zariadenia. Ak sa nezobrazí, nastavte položku [USB režim] (Str. 102) v používateľskej ponuke fotoaparátu na možnosť [Auto].

- 2 Pomocou tlačidiel Δ ∇ vyberte možnosť [Tlač].

- Zobrazí sa správa [Moment] a potom dialógové okno s výberom režimu tlače.
- Ak sa obrazovka nezobrazí po pár minútach, odpojte kábel USB a začinite znovu od kroku 1.

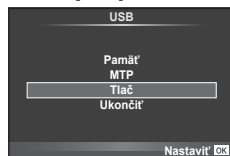

Pokračujte podľa časti „Tlač s použitím vlastných nastavení“ (Str. 128).

Upozornenia

- 3D fotografie, snímky vo formáte RAW a videozáznamy nemožno vytlačiť.

Jednoduchá tlač

Pred pripojením fotoaparátu k tlačiarňi pomocou USB kábla zobrazte obrázok, ktorých chcete vytlačiť.

- 1 Pomocou tlačidiel \triangleleft \triangleright zobrazte snímky, ktoré chcete fotoaparátom vytlačiť.

- 2 Stlačte tlačidlo \triangleright .

- Po dokončení tlače sa zobrazí obrazovka výberu snímky. Ak chcete vytlačiť ďalšiu snímku, vyberte ju pomocou tlačidiel \triangleleft \triangleright a stlačte tlačidlo \odot .
- Ukončenie vykonáte odpojením kábla USB od fotoaparátu vo chvíli zobrazenia výberu obrázkov.



Tlač s použitím vlastných nastavení

- 1 Pripojte fotoaparát k tlačiarni pomocou dodaného USB kábla a zapnite fotoaparát.
 - Keď fotoaparát zapnete, na obrazovke počítača by sa malo zobraziť dialógové okno s výzvou na výber hosťiteľského zariadenia. Ak sa nezobrazí, nastavte položku [USB režim] (Str. 102) v používateľskej ponuke fotoaparátu na možnosť [Auto].
- 2 Pri nastavovaní volieb tlače postupujte podľa návodu na obsluhu.

Výber režimu tlače

Vyberte spôsob tlače (tlačový režim). Dostupné tlačové režimy sú uvedené nižšie.

Tlač	Tlač zvolených snímok.
Tlačiť všetko	Vytlačia sa všetky snímky uložené na karte a pre každú snímku sa vytvorí jeden výťažok.
Multi tlač	Vytlačí sa niekoľko kópií jednej snímky v samostatných rámčekoch na jedinom liste.
Celý Index	Vytlačia sa ukážky všetkých snímok uložených na karte.
Objednávka tlače	Tlač podľa vami vykonanej tlačovej objednávky. Ak nie je žiadna snímka s tlačovou objednávkou, nie je táto možnosť k dispozícii.

Nastavenie papiera pre tlač

Toto nastavenie sa líši podľa typu tlačiarni. Ak je k dispozícii len ŠTANDARDNÉ nastavenie tlačiarni, nemôžete toto nastavenie zmeniť.

Veľkosť	Nastavuje formát papiera, ktorý tlačiarenň podporuje.
Bez rámčeka	Zvolí, či sa snímka vytlačí na celú stránku alebo do prázdneho rámčeka.
Obrazky/List	Zvolí počet snímok na list. Zobrazuje sa, keď zvolíte [Multi tlač].

Zvolenie snímok, ktoré chcete vytlačiť

Zvoľte snímky, ktoré chcete vytlačiť. Zvolené snímky je možné vytlačiť neskôr (rezervácia jednej snímky) alebo je možné okamžite vytlačiť zobrazenú snímku.



Tlač (OK)	Vytlačí aktuálne zobrazenú snímku. Ak existuje snímka, ku ktorej už je priradená objednávka [Jeden výťažok], vytlačí sa len táto objednaná snímka.
Jeden výťažok (▲)	Uplatní tlačovú objednávku na aktuálne zobrazenú snímku. Ak chcete po priradení [Jeden výťažok] použiť túto rezerváciu aj na iné snímky, vyberte ich pomocou tlačidiel <◀>.
Viac (▼)	Nastavuje počet snímok a ďalších položiek, ktoré majú byť vytlačené, pre aktuálne zobrazovanú snímku, a či sa má vytlačiť alebo nie. Podrobnosti nájdete v nasledujúcej časti „Nastavenie tlačových dát“.

Nastavenie tlačových dát

Zvoľte, či chcete na snímkе vytlačiť tlačové dáta, ako je čas, dátum alebo názov súboru. Keď je nastavený režim tlače [Tlačiť všetko] a je zvolená možnosť [Nastav. ponuky], zobrazia sa nasledujúce možnosti.

	Nastavuje počet výtlačkov.
Dátum	Vytlačí dátum a čas uložené na snímke.
Názov súboru	Vytlačí názov súboru uložený na snímke.
	Oreže snímku na tlač. Pomocou predného otočného ovládača (⊕) zvolíte veľkosť výrezu a pomocou tlačidiel Δ ∇ ◀▶ nastavíte pozíciu výrezu.

3 Po zvolení všetkých snímkov na tlač a tlačových dát vyberte [Tlač] a potom stlačte tlačidlo

- Pre prerušenie a zrušenie tlače stlačte tlačidlo . Pre pokračovanie v tlači zvolte možnosť [Pokračovať].

■ Zrušenie tlače

Na zrušenie tlače zvýraznite možnosť [Zrušiť] a stlačte tlačidlo . Majte na pamäti, že všetky zmeny týkajúce sa tlačovej objednávky budú stratené; ak chcete zrušiť tlač a vrátiť sa k predchádzajúcemu kroku, kde môžete uskutočniť zmeny v aktuálnej objednávke tlače, stlačte tlačidlo **MENU**.

Tlačová objednávka (DPOF)

Na pamäťovú kartu môžete uložiť „tlačové objednávky“, v ktorých je uvedené, ktoré snímky sa majú vytlačiť a počet kópií pre každý výtlačok. Snímky si môžete nechať vytlačiť vo fotoštúdiu, ktoré podporuje štandard DPOF alebo si ich môžete vytlačiť sami tak, že fotoaparát pripojíte priamo k tlačiarni, ktorá podporuje štandard DPOF. Pri vytváraní tlačovej objednávky je potrebná pamäťová karta.

Vytvorenie tlačovej objednávky

1 Počas prehrávania stlačte tlačidlo a zvolte položku

2 Vyberte možnosť alebo a stlačte tlačidlo .

Jednotlivé snímky

Pomocou tlačidiel ◀▶ zvolte snímku, pre ktorú chcete nastaviť tlačovú objednávku, potom pomocou tlačidiel Δ ∇ nastavte počet výtlačkov.

- Opakovaním tohto kroku nastavte objednávky ďalších snímkov. Keď vyberiete všetky požadované obrázky, stlačte tlačidlo .

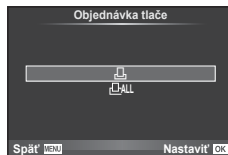

Všetky snímky

Vyberte možnosť a stlačte tlačidlo .

- 3** Zvoľte formát dátumu a času a stlačte tlačidlo **OK**.

Nie	Snímky sa tlačia bez dátumu a času.
Dátum	Všetky snímky sa vytlačia s dátumom zhotovenia.
Čas	Všetky snímky sa vytlačia s časom zhotovenia.

- Pri tlači snímok nie je možné nastavenie meniť pre každú snímku zvlášť.

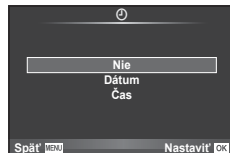

- 4** Zvoľte [Nastaviť] a stlačte tlačidlo **OK**.

Upozornenia

- Fotoaparát nie je možné použiť na úpravu tlačových objednávok vytvorených inými zariadeniami. Keď vytvoríte novú tlačovú objednávku, vymažú sa tým všetky existujúce tlačové objednávky vytvorené inými zariadeniami.
- Do tlačovej objednávky nie je možné zaradiť 3D fotografie, snímky vo formáte RAW ani videosekvencie.

Odstraňovanie všetkých vybraných obrázkov z tlačovej objednávky

Môžete zrušiť buď všetky dáta tlačovej objednávky, alebo iba dáta pre zvolené obrázky.

- 1** Počas prehrávania stlačte tlačidlo **OK** a zvoľte položku **[]**.
- 2** Zvoľte **[]** a stlačte tlačidlo **OK**.
 - Ak chcete odobrať všetky snímky z tlačovej objednávky, zvoľte možnosť [Vymazať] a stlačte tlačidlo **OK**. Ak chcete skončiť bez odstránenia všetkých snímok, vyberte možnosť [Držať] a stlačte tlačidlo **OK**.
- 3** Pomocou tlačidiel **<|>** vyberte obrázky, ktoré chcete odstrániť z objednávky tlače.
 - Pomocou tlačidla **∇** nastavte počet výtláčkov na 0. Po odstránení všetkých požadovaných obrázkov z objednávky tlače stlačte tlačidlo **OK**.
- 4** Zvoľte formát dátumu a času a stlačte tlačidlo **OK**.
 - Toto nastavenie sa použije na všetky snímky s dátami tlačovej objednávky.
- 5** Zvoľte [Nastaviť] a stlačte tlačidlo **OK**.

Batéria a nabíjačka

- Fotoaparát používa jednu lítiovo-iónovú batériu Olympus. Nikdy nepoužívajte žiadne iné batérie ako originálne batérie OLYMPUS.
- Spotreba fotoaparátu veľmi kolíše podľa použitia a ďalších podmienok.
- Nasledujúce činnosti majú veľkú spotrebu energie a veľmi rýchlo vybijajú batériu, aj keď sa nefotografuje.
 - Stlačenie tlačidla spúšte do polovice v režime snímania, opakované automatické ostrenie.
 - Dlhotrvajúce zobrazovanie snímok na displeji.
 - Keď je položka [Oneskorenie spúšte] (Str. 100) nastavená na možnosť [Krátky].
 - Ak je fotoaparát pripojený k počítaču alebo tlačiarňami.
- Ak použijete vybitú batériu, môže sa fotoaparát vypnúť bez toho, aby sa zobrazilo upozornenie na vybitú batériu.
- Batéria nie je pri predaji úplne nabitá. Pred použitím batériu nabite pomocou dodanej nabíjačky.
- Normálny čas nabíjania prostredníctvom priloženej nabíjačky je približne 3 hodiny 30 minút (odhadom).
- Nepokúšajte sa používať nabíjačky, ktoré neboli špeciálne navrhnuté na používanie s dodanou batériou, alebo batérie, ktoré neboli špeciálne navrhnuté na používanie s dodanou nabíjačkou.

Upozornenia

- V prípade zámény batérie za nesprávny typ hrozí riziko výbuchu.
- Opatrovanú batériu zlikvidujte v súlade s pokynmi v časti „Manipulácia s batériou“ (Str. 161).

Používanie nabíjačky v zahraničí

- Nabíjačku môžete napájať z väčšiny svetových domácich elektrických sietí od 100 V do 240 V (striedavé napätie, 50/60 Hz). Tvar zásuvky, a teda aj potrebnej zástrčky, však závisí od krajiny alebo oblasti použitia a môže sa vyžadovať použitie vhodnej redukcie. Podrobnosti vám poskytne personál v obchode s elektronikou alebo cestovná kancelária.
- Nepoužívajte bežne dostupné cestovné adaptéry, lebo môže dôjsť k poruche nabíjačky.

Použiteľné karty

V tejto príručke sú všetky úložné zariadenia nazývané „karta“.
V tomto fotoaparáte možno použiť nasledujúce typy pamäťových kariet SD (bežne dostupné): SD, SDHC, SDXC a Eye-Fi.
Najaktuálnejšie informácie nájdete na webových stránkach Olympus.



Prepínač ochrany proti zápisu na karte SD

Na karte SD je prepínač ochrany proti zápisu. Ak nastavíte prepínač na stranu ochrany (LOCK), nebude možné zapisovať na kartu, odstraňovať údaje ani formátovať kartu. Ak chcete povoliť zápis, vráťte prepínač do odomknutej polohy („UNLOCK“).



Upozornenia

- Dáta na karte nebudú úplne vymazané ani po jej naformátovaní alebo vymazaní dát. Pri likvidácii karty vykonajte jej znehodnotenie, aby nedošlo k úniku osobných údajov.
- Kartu Eye-Fi používajte v súlade so zákonmi a predpismi platnými v krajine, v ktorej fotoaparát používate. V lietadle a na iných miestach, kde je používanie zakázané, vyberte kartu Eye-Fi z fotoaparátu alebo vypnite funkcie karty.  [Eye-Fi] (Str. 109)
- Karta Eye-Fi sa počas používania môže zohriať na vysokú teplotu.
- Pri používaní karty Eye-Fi sa môže rýchlejšie vybíjať batéria.
- Pri používaní karty Eye-Fi môže fotoaparát pomalšie reagovať.
- Počas snímania Moje klipy môže dôjsť k poruche. V takom prípade vypnite funkciu karty.
- Nastavenie prepínača ochrany proti prepísaniu na karte SD do polohy zaistenia „LOCK“ obmedzí niektoré funkcie, napríklad snímanie klipov a prehrávanie.

Režim záznamu a veľkosť súboru/počet statických snímok, ktoré je možné uložiť

Veľkosť súboru v tabuľke je približná veľkosť súborov s pomerom strán 4:3.

Režim snímania	Počet pixlov (Pixel Count)	Kompresia sn.	Formát súboru	Veľkosť súboru (MB)	Počet statických snímok, ktoré je možné uložiť*
RAW	4608×3456	Bezstratová komprimácia	ORF	Približne 17,3	55
L SF		1/2,7	JPEG	Približne 10,8	88
L F		1/4		Približne 7,5	127
L N		1/8		Približne 3,5	274
L B		1/12		Približne 2,4	409
M SF	3200×2400	1/2,7		Približne 5,6	172
M F		1/4		Približne 3,4	285
M N		1/8		Približne 1,7	559
M B		1/12		Približne 1,2	836
M SF		1/2,7		Približne 3,2	300
M F	2560×1920	1/4		Približne 2,2	442
M N		1/8		Približne 1,1	859
M B		1/12		Približne 0,8	1271
M SF		1/2,7		Približne 1,8	526
M F		1920×1440		1/4	Približne 1,3
M N	1/8			Približne 0,7	1488
M B	1/12			Približne 0,5	2179
M SF	1/2,7			Približne 1,3	753
M F	1600×1200			1/4	Približne 0,9
M N		1/8		Približne 0,5	2104
M B		1/12		Približne 0,4	2906
S SF		1280×960	1/2,7	Približne 0,9	1151
S F			1/4	Približne 0,6	1649
S N	1/8		Približne 0,4	3051	
S B	1/12		Približne 0,3	4359	
S SF	1024×768		1/2,7	Približne 0,6	1743
S F		1/4	Približne 0,4	2441	
S N		1/8	Približne 0,3	4359	
S B		1/12	Približne 0,2	6102	
S SF		640×480	1/2,7	Približne 0,3	3814
S F	1/4		Približne 0,2	5548	
S N	1/8		Približne 0,2	8718	
S B	1/12		Približne 0,1	10171	

* Pri karte SD s kapacitou 1 GB.

Upozornenia

- Počet statických snímok, ktoré možno uložiť v pamäti, sa môže meniť v závislosti od objektu, či boli zadané tlačové objednávky a od ďalších faktorov. Za určitých okolností sa môže stať, že sa počet statických snímok, ktoré možno uložiť v pamäti, zobrazený na displeji nezmení ani po zhotovení ďalšej snímky alebo vymazaní už uložených snímok.
- Skutočná veľkosť súboru sa líši podľa predmetu.
- Maximálny počet statických snímok, ktoré je možné uložiť a zobraziť na displeji, je 9999.
- Údaje o dostupnom čase pre nahrávanie videozáznamov si pozrite na webovej lokalite spoločnosti Olympus.

8 Výmenné objektívy

Vhodný objektív si vyberte podľa scény a vášho kreatívneho zámeru. Používajte objektívy určené výhradne pre systém Micro Four Thirds označené nápisom M.ZUIKO DIGITAL alebo symbolom uvedeným vpravo. Pomocou adaptéru môžete tiež použiť objektívy pre systém Four Thirds a OM.



Upozornenia

- Po zložení krytu bajonetu tela fotoaparátu a pri výmene objektívu držte bajonet pre objektív otočený smerom dole. Obmedzte tak vniknutie prachu a iných telies do vnútrajška fotoaparátu.
- Neskladajte kryt bajonetu a nenasadzujte objektív v prašnom prostredí.
- Nemierajte objektívom nasadeným na fotoaparáte do slnka. Môže tým dôjsť k poškodeniu na fotoaparáte alebo dokonca k vznieteniu vplyvom sústredeného účinku slnečného žiarenia zaostrého objektívom.
- Nestráťte kryt tela a zadný kryt objektívu.
- Ak nie je nasadený žiadny objektív, riadne pripevnite kryt tela na fotoaparát, aby sa dovnútra nedostal prach.

■ Kombinácie objektívov a fotoaparátov

Objektív	Fotoaparát	Nadstavec	AF	Meranie
Objektív so systémom Micro Four Thirds	Fotoaparát so systémom Micro Four Thirds	Áno	Áno	Áno
Objektív so systémom Four Thirds		Nadstavec možný s adaptérom bajonetu	Áno*1	Áno
Objektív so systémom OM			Nie	Áno*2
Objektív so systémom Micro Four Thirds	Fotoaparát so systémom Four Thirds	Nie	Nie	Nie

*1 Funkcia AF je pri zázname videosekvencií neaktívna.

*2 Nie je možné presné meranie.

Externé blesky určené na používanie s týmto fotoaparátom

Tento fotoaparát umožňuje použitie jedného zo samostatne predávaných externých bleskov, ktorý vám umožní dosiahnuť požadovanú intenzitu blesku. Externé blesky komunikujú s fotoaparátom, umožňujú ovládať režimy blesku fotoaparátu s rôznymi dostupnými režimami riadenia blesku, ako je TTL-AUTO a Super FP. Externý blesk odporúčaný na používanie s týmto fotoaparátom je naň možné nasadiť nasunutím na „sánky“. Blesk tiež môžete k fotoaparátu pripojiť prostredníctvom držiaka na fotoaparáte s použitím kábla držiaka (voliteľný). Prečítajte si tiež dokumentáciu dodanú s externým bleskom.

Maximálna hodnota expozičného času pri používaní blesku je 1/200 s*.

* Iba FL-50R: 1/180 s.

Funkcie externých bleskov

Typ blesku	Režim riadenia blesku	GN (Smerné číslo) (ISO100)	Režim diaľkového ovládania
FL-600R	TTL-AUTO, AUTO, MANUAL, FP TTL AUTO, FP MANUAL	GN36 (85 mm ¹) GN20 (24 mm ¹)	✓
FL-300R	TTL-AUTO, MANUAL	GN20 (28 mm ¹)	✓
FL-14	TTL-AUTO, AUTO, MANUAL	GN14 (28 mm ¹)	–
RF-11	TTL-AUTO, MANUAL	GN 11	–
TF-22		GN 22	–

*1 Ohnisková vzdialenosť objektívu, ktorý môže byť použitý (prepočítané na 35 mm kinofilmový fotoaparát).

• Model FL-LM3 sa dá použiť, ale najkratší dostupný expozičný čas bude 1/200 s.

Fotografovanie s diaľkovo ovládanými bleskami

Externé blesky, ktoré sú navrhnuté na používanie režimu diaľkového riadenia a sú určené na používanie s týmto fotoaparátom, môžete použiť na fotografovanie s bezdrôtovým riadením blesku. Fotoaparát môže samostatne ovládať každú z troch skupín zábleskových jednotiek a interný blesk. Podrobnejšie informácie nájdete v návodoch na obsluhu dodávaných s externými bleskami.

- 1 Diaľkovo ovládané blesky nastavte do režimu diaľkového ovládania a rozmiestnite ich podľa potreby.
 - Zapnite externé blesky, stlačte tlačidlo MODE a vyberte režim diaľkového ovládania.
 - Pre každý externý blesk vyberte kanál a skupinu.
- 2 Zvoľte [Zapnuté] pre [⚡ Režim RC] v [📷 Foto Menu 2 (Str. 83)].
 - LV super ovládací panel sa prepne na režim diaľkového ovládania RC.
 - Zobrazenie LV super ovládacieho panela vyberiete opakovaným stláčaním tlačidla **INFO**.
 - Vyberte režim blesku (majte na pamäti, že v režime diaľkového ovládania nie je možné použiť redukciu efektu červených očí).

3 Pomocou LV super ovládacieho panela upravte nastavenia každej skupiny bleskov.

Skupina

- Vyberte režim riadenia blesku a nastavte intenzitu blesku individuálne pre každú skupinu. V režime MANUAL vyberte intenzitu blesku.

Upravte nastavenia blesku fotoaparátu.

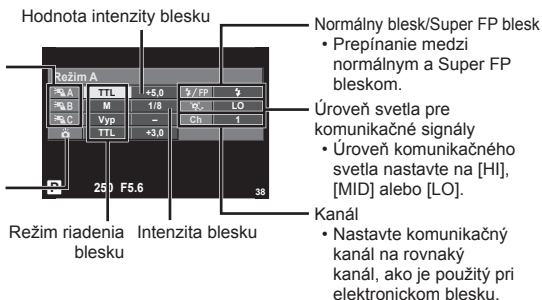

4 Otočte páčku **ON/OFF** do polohy **⚡UP** na vysunutie blesku.

- Po skontrolovaní, či sú zabudovaný blesk a vzdialené blesky nabité, zhotovte skúšobnú snímku.

■ Riadiaci dosah bezdrôtového blesku

Bezdrôtové blesky nasmerujte tak, aby ich senzory signálu smerovali k fotoaparátu. Na nasledujúcom obrázku sú uvedené približné vzdialenosti, v ktorých je možné blesky umiestniť. Skutočný riadiaci dosah sa odlišuje od konkrétnych podmienok.

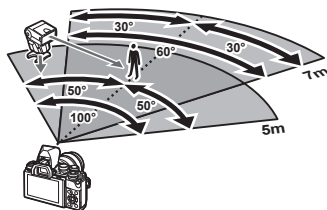

Upozornenia

- Odporúčame použiť jednu skupinu s najviac tromi diaľkovo ovládanými zábleskovými jednotkami.
- Diaľkovo ovládané zábleskové jednotky nemožno použiť na synchronizáciu so dlhými expozičnými časmi so synchronizáciou na uzatvorenie uzávierky, ani pri expozičných časoch s predsklopením zrkadla dlhších ako 4 sekundy.
- Ak je objekt príliš blízko fotoaparátu, ovládacie záblesky vyslané bleskom fotoaparátu môžu ovplyvniť expozíciu (tento efekt možno redukovať znížením výstupného výkonu blesku fotoaparátu, napríklad použitím difúzora).
- Maximálna hodnota časovania časovania synchronizácie blesku je 1/160 s pri používaní blesku v režime diaľkového ovládania.

Iné externé blesky

Ak na sánky fotoaparátu nasadzujete blesk od iného výrobcu, vezmite do úvahy tieto upozornenia:

- Keď k X-kontaktu na drážkach fotoaparátu pripojíte zastaralý blesk, ktorý používa vyššie napätie než približne 250 V, fotoaparát sa môže poškodiť.
- Pripojením externého blesku so signálovými kontaktmi, ktoré nezodpovedajú špecifikáciám fotoaparátov Olympus, môžete poškodiť fotoaparát.
- Nastavením režimu snímania na **M** nastavte expozičný čas na hodnotu nie väčšiu ako synchronnú rýchlosť blesku a nastavte citlivosť ISO na iné nastavenie ako [AUTO].
- Blesk možno riadiť iba manuálne, teda nastavením blesku na citlivosť ISO a clonové číslo nastavené na fotoaparáte. Intenzitu osvetlenia bleskom možno regulovať úpravou citlivosti ISO alebo clony.
- Používajte blesky s uhlom osvetlenia vhodným pre objektív fotoaparátu. Uhol osvetlenia sa zvyčajne vyjadruje pomocou ohniskovej vzdialenosti ekvivalentnej k formátu 35 mm.

Základné príslušenstvo

Káblové diaľkové ovládanie (RM-UC1)

Použite ho, keď aj najmenší pohyb fotoaparátu môže mať za následok rozmazané snímky, napríklad pri snímaní makrosnímkov alebo fotografovaní s dlhým expozičným časom. Káblové diaľkové ovládanie sa pripája pomocou multikonektora na fotoaparáte. (Str. 11)

Konverzné šošovky

Konverzné šošovky možno rýchlo a jednoducho nasadiť na objektív fotoaparátu, ak potrebujete výrazne zväčšiť uhol záberu alebo zhotoviť makro snímku. Informácie o použiteľných šošovkách nájdete na webových stránkach spoločnosti OLYMPUS.

- Použite vhodné príslušenstvo objektívu pre režim **SCN** (☞, ☞ alebo ☞).

Očnica (EP-16)

Očnicu možno vymeniť za väčšiu.

Demontáž

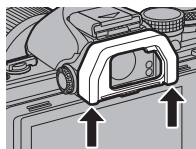

Očnica sa dá zložiť podľa obrázka.

Držadlo fotoaparátu (ECG-3)

Držadlo uľahčuje stabilné držanie fotoaparátu, keď je na ňom nasadený veľký objektív.

Schéma systému

Napájanie



BLS-50
Lítiovo-iónová batéria



BCS-5
Nabíjačka lítiovo-iónovej batérie

Držadlo

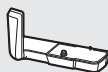

ECG-3
Držadlo

Hľadáčik

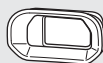

EP-16
Očnica

Diaľkové ovládanie

RM-UC1
Diaľkový kábel



Pripojovací kábel

Kábel USB/
Kábel AV/
Kábel HDMI

Brašňa/remienok

Popruh na plece
Puzdro na fotoaparát

Pamäťová karta^{*3}

SD/SDHC/
SDXC/Eye-Fi

Softvér

OLYMPUS Viewer 3
Softvér na správu snímok

E-M10 Mark II

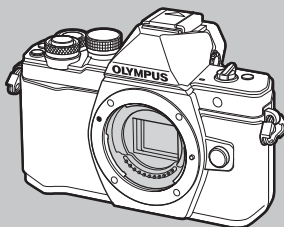

Blesk

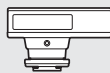

FL-14
Elektronický blesk



FL-600R
Elektronický blesk



FL-300R
Elektronický blesk

*1 S adaptérom možno použiť iba niektoré typy objektívov. Podrobnosti nájdete na oficiálnej webovej stránke spoločnosti Olympus. Výroba objektívov systému OM bola ukončená.

*2 Informácie o kompatibilných objektívoch nájdete na oficiálnej webovej stránke spoločnosti Olympus.

 : produkty kompatibilné s E-M10 Mark II

 : Bežne dostupné produkty

Najaktuálnejšie informácie nájdete na webových stránkach Olympus.

Objektív



M.ZUIKO DIGITAL ED 8 mm f1.8 Fisheye PRO
M.ZUIKO DIGITAL ED 12 mm f2.0
M.ZUIKO DIGITAL 17 mm f1.8
M.ZUIKO DIGITAL 17 mm f2.8
M.ZUIKO DIGITAL 25 mm f1.8
M.ZUIKO DIGITAL 45 mm f1.8
M.ZUIKO DIGITAL ED 60 mm f2.8 Macro
M.ZUIKO DIGITAL ED 75 mm f1.8
M.ZUIKO DIGITAL ED 9-18 mm f4.0 – 5.6
M.ZUIKO DIGITAL ED 12-40 mm f2.8 PRO
M.ZUIKO DIGITAL ED 12-50 mm f3.5-6.3 EZ
M.ZUIKO DIGITAL ED 14-42 mm f3.5-6.3 EZ
M.ZUIKO DIGITAL 14-42 mm f3.5 – 5.6 II R
M.ZUIKO DIGITAL ED 14-150 mm f4.0-5.6 II
M.ZUIKO DIGITAL ED 40-150 mm f4.0 – 5.6
M.ZUIKO DIGITAL ED 40-150 mm f2.8 PRO
M.ZUIKO DIGITAL 75-300 mm f4.8-6.7 II
Telekonvertor MC-14**

Konverzné šošovky*2

FCON-P01
Rybíe oko

WCON-P01
Širokouhľá

MCON-P01
Makro

MCON-P02
Makro



MMF-2/MMF-3*1
Adaptér Four Thirds

Objektívy so systémom
Four Thirds



MF-2*1
OM adaptér 2

Objektívy so systémom OM

Blesk

SRF-11 Súprava kruhového blesku



RF-11*2
Kruhový blesk

STF-22 Súprava dvojitého blesku



TF-22*2
Dvojitý blesk

FC-1 Ovládač makro blesku

*3 Kartu Eye-Fi používajte v súlade so zákonmi a nariadeniami krajiny, kde sa fotoaparát používa.

*4 K dispozícii iba pre ED 40-150 mm f2.8 PRO

Tipy a informácie o vytváraní snímok

Fotoaparát sa nezapne, aj keď je vložená batéria

Batéria nie je plne nabitá

- Nabite batériu pomocou nabíjačky.

Batéria nemôže dočasne fungovať z dôvodu chladu

- Pri nízkej okolitej teplote sa výkon batérie zníži. Vyberte batériu a zahrejte ju tak, že si ju na chvíľu vložíte do vrecka.

Po stlačení spúšte sa nevytvorí žiadna snímka

Fotoaparát sa automaticky vypol

- Ak v priebehu určeného času nevykonáte žiadnu činnosť, fotoaparát automaticky prejde do režimu spánku, aby sa minimalizovalo vybíjanie batérie.  [Klud. režim] (Str. 102) Ak počas nastaveného času (4 hodiny), odkedy sa fotoaparát prepol do režimu spánku, nevykonáte žiadnu činnosť, fotoaparát sa automaticky vypne.

Nabíja sa blesk

- Počas nabíjania na displeji bliká značka . Pred stlačením spúšte vyčkajte na ukončenie nabíjania blesku.

Nie je možné zaostriť

- Fotoaparát nedokáže zaostriť na objekty, ktoré sú príliš blízko k fotoaparátu, alebo ktoré sú nevhodné na automatické zaostrovanie (na displeji bude blikat' značka potvrdenia AF). Zvážte vzdialenosť k objektu alebo zaostríte na objekt s vysokým kontrastom v rovnakej vzdialenosti od fotoaparátu, ako je váš hlavný objekt, zmeňte kompozíciu a zhotovte snímku.

Objekty, na ktoré sa ťažko zaostruje

S automatickým zaostréním je ťažké zaostriť v nasledujúcich situáciách.

Bliká značka potvrdenia zaostrenia AF. Tieto objekty nie sú zaostréné.

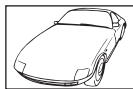

Objekt s nízkym kontrastom



Príliš jasné svetlo v strede rámcčka

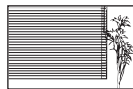

Objekt neobsahuje žiadne zvislé línie

Značka potvrdenia zaostrenia AF sa rozsvieti, ale objekt nie je ostrý.



Objekty v rôznych vzdialenostiach

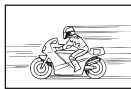

Rýchlo sa pohybujúce objekty



Predmet nie je vo vnútri oblasti AF

Redukcia šumu je aktivovaná

- Pri snímaní nočných scén je expozičný čas dlhší a na snímkach sa objavuje šum. Fotoaparát aktivuje redukciu šumu po snímaní s dlhým expozičným časom. Počas redukcie šumu nie je snímanie možné. Môžete nastaviť funkciu [Redukcia šumu] na [Vyp].
 [Redukcia šumu] (Str. 103)

Znížil sa počet oblastí AF

Počet a veľkosť oblastí AF sa odlišuje v závislosti od nastavení skupiny oblastí a možnosti zvolenej pre položku [Digitál. Tele-konvertor] a [Pomer snímky].

Nie je nastavený dátum a čas

Používate fotoaparát v stave pri zakúpení fotoaparátu

- Dátum a čas fotoaparátu nie je po zakúpení nastavený. Pred používaním fotoaparátu nastavte dátum a čas.  „Nastavenie dátumu/času“ (Str. 17)

Batéria bola vybratá z fotoaparátu

- Ak je fotoaparát ponechaný približne 1 deň bez batérie, nastavenie dátumu a času sa vráti do východiskového továrenského nastavenia. Ak bola batéria vložená do fotoaparátu iba krátko a potom vybratá, dáta budú stratené skôr. Pred zhotovením dôležitých snímok skontrolujte nastavenie dátumu a času.

Pre nastavené funkcie sa obnovia východiskové továrenské nastavenia

Keď v iných režimoch snímania než **P**, **A**, **S** alebo **M** otočíte prepínačom režimov alebo vypnete fotoaparát, pre funkcie so zmenenými nastaveniami sa obnovia východiskové továrenské nastavenia.

Zhotovené snímky sú bledé

Môže k tomu dôjsť, ak je snímka zhotovená v protisvetle alebo v čiastočnom protisvetle. Spôsobuje to jav nazývaný „odraz v protisvetle“ alebo „duch“. Ak je to možné, zväzte kompozíciu, v ktorej by nebol ostrý zdroj svetla na snímke zachytený. „Odrazy v protisvetle“ sa môžu vyskytnúť aj v prípade, kedy svetelný zdroj nie je na snímke zachytený. Odtieňte objektiv slnečnou clonou objektívu od zdroja svetla. Ak je slnečná clona neúčinná, zatieníte objektiv rukou.

 „Výmenné objektivy“ (Str. 134)

Na obrázku snímaného objektu sa zobrazia neznáme svetlé škvrny.











Toto môže byť spôsobené chybnými bodmi snímača CCD. Vykonajte funkciu [Pixel Mapping]. Ak problém pretrváva, opakujte mapovanie bodov niekoľkokrát.  „Kalibrácia snímača – Kontrola funkcií spracovania obrazu“ (Str. 145)









Funkcie, ktoré nie je možné zvoliť z ponúk

Niektoré položky z ponúk nemusia byť možné zvoliť pomocou krížového ovládača.

- Položky, ktoré nie je možné nastaviť v režime snímania.
- Položky, ktoré nie je možné nastaviť, pretože už bola nastavená iná položka: Kombinácia funkcií [] a [Redukcia šumu] atď.

Chybové kódy

Indikácia na displeji	Možná príčina	Nápravné opatrenie
 Žiadna karta	Karta nie je vložená alebo ju nie je možné rozoznať.	Vložte kartu znovu alebo vložte inú kartu.
 Chyba karty	Ťažkosti s kartou.	Vložte kartu znovu. Ak ťažkosti trvajú, naformátujte kartu. Ak nie je možné kartu naformátovať, nemôže byť použitá.
 Ochrana proti prepísaniu	Zápis na kartu je zakázaný.	Prepínač karty na ochranu proti prepísaniu je v polohe pre uzamknutie (LOCK). Uvoľnite prepínač. (Str. 132)
 Karta plná	<ul style="list-style-type: none"> Karta je plná. Nie je možné vytvoriť ďalšie snímky alebo uložiť informácie, ako napr. tlačovú objednávku. Na karte nie je voľné miesto a nie je možné zaznamenať tlačovú objednávku alebo nové snímky. 	Vymeňte kartu alebo zmažte nepotrebné snímky. Pred vymazaním skopírujte dôležité dáta do počítača.
	Kartu nie je možné prečítať. Je možné, že karta nie je naformátovaná.	<ul style="list-style-type: none"> Vyberte možnosť [Vyčistite kartu], stlačte tlačidlo  a vypnite fotoaparát. Kartu vyberte a utrite jej kontakty suchou mäkkou handričkou. Zvoľte položku [Formát] ▶ [Áno] a potom stlačením tlačidla  naformátujte kartu. Naformátovaním karty sa zmažú všetky v nej uložené dáta.
 Žiadna snímka	Na karte nie sú žiadne snímky.	Karta neobsahuje žiadne snímky. Zhotovte snímky a potom ich prehrávajte.
 Chyba snímky	Zvolenú snímku nie je možné zobrazit' na prehrávanie z dôvodu problémov s touto snímkou. Alebo snímku nie je možné použiť na prehrávanie v tomto fotoaparáte.	Na prezeranie snímky na počítači použite softvér na spracovanie obrazu. Ak sa to nedá spraviť, obrazový súbor je poškodený.
 Snímka needitovateľná	Snímky zhotovené iným prístrojom nie je možné upravovať vo fotoaparáte.	Na úpravu snímok použite softvér na spracovanie obrazu.

Indikácia na displeji	Možná príčina	Nápravné opatrenie
		Fotoaparát vypnite a počkajte, kým vychladne.
 Vnútna teplota fotoaparátu je príliš vysoká. Pred ďalším použitím vyčkajte na jeho vychladnutie.	Vnútna teplota fotoaparátu sa zvýšila v dôsledku sekvenčného používania.	Vyčkajte na automatické vypnutie fotoaparátu. Pred ďalším použitím nechajte fotoaparát vychladnúť.
 Batéria vybitá	Batéria je vybitá.	Nabite batériu.
 Nie je spojenie	Fotoaparát nie je správne pripojený k počítaču, tlačiarni, obrazovke s rozhraním HDMI alebo k inému zariadeniu.	Fotoaparát znova pripojte.
 Nie je papier	V tlačiarni nie je papier.	Vložte papier do tlačiarne.
 Nie je farba	V tlačiarni nie je atrament.	Vymeňte atramentovú náplň v tlačiarni.
 Zaseknuté	Papier sa zasekol.	Odstráňte zaseknutý papier.
Nastavenia zmenené	Zásobník papiera tlačiarne bol vybratý alebo bola tlačiareň v prevádzke, zatiaľ čo bola vykonávaná zmena nastavení na fotoaparáte.	Nemanipulujte s tlačiarňou počas nastavovania fotoaparátu.
 Chyba tlače	Iná chyba tlačiarne a/alebo fotoaparátu.	Vypnite tlačiareň aj fotoaparát. Skontrolujte ich a prípadne odstráňte príčinu ťažkostí pred spustením.
 Nie je možné tlačiť	Snímky uložené inými fotoaparátmi nie je možné vytlačiť z tohto fotoaparátu.	Na tlač použite osobný počítač.
Zamknutý objektív. Vysuňte objektív.	Teleskopický objektív zostane zasunutý.	Vysuňte objektív. (Str. 15)
Skontrolujte objektív.	Vyskytol sa problém medzi fotoaparátom a objektívom.	Vypnite fotoaparát, skontrolujte pripojenie objektívu a fotoaparát znova zapnite.

Čistenie a skladovanie fotoaparátu

Čistenie fotoaparátu

Pred čistením vypnite fotoaparát a vyberte batériu.

Kryt:

- Utrite opatrne mäkkou handričkou. Ak je povrch silno znečistený, namočte handričku v slabom roztoku mydla a starostlivo očistite. Utrite povrch vlhkou handričkou a potom osušte. Ak ste používali prístroj na pláži, utrite ho dobre vyžmýkanou handričkou namočenou v čistej vode.

Displej:

- Utrite opatrne mäkkou handričkou.

Objektív:

- Sfúknite prach z objektívu bežne dostupným fúkačom. Objektív jemne utrite obrúskom na čistenie objektívu.

Pamäť

- Ak fotoaparát dlhšie nepoužívate, vyberte batériu aj kartu. Uskladnite fotoaparát na suchom chladnom mieste s dobrým vetraním.
- Pravidelne vkladajte batériu a vyskúšajte funkcie prístroja.
- Pred nasadením krytu odstráňte prach a nečistoty z krytu tela a zadného krytu.
- Ak nie je nasadený žiadny objektív, riadne pripevnite kryt tela na fotoaparát, aby sa dovnútra nedostal prach. Pred odložením objektívu naň nezabudnite nasadiť predný a zadný kryt.
- Po použití fotoaparát vyčistite.
- Neskladujte ho v blízkosti odpudzovača hmyzu.

Čistenie a kontrola obrazového snímača

Tento fotoaparát obsahuje funkciu protiprachového filtra zabraňujúcu tomu, aby sa prach dostal na snímač obrazu a na odstránenie prachu alebo nečistoty z povrchu obrazového snímača pomocou ultrazvukových vibrácií. Funkcia protiprachového filtra sa aktivuje pri zapnutí fotoaparátu.





Funkcia protiprachového filtra pracuje súčasne s kalibráciou snímača, ktorá overuje obrazový snímač a obvody spracovania obrazu. Keďže sa antiprachový filter aktivuje vždy pri zapnutí fotoaparátu, držte fotoaparát vzpriamene, aby bol antiprachový filter účinný.

Upozornenia

- Nepoužívajte silné chemikálie, ako sú benzín, alkohol či rozpúšťadlá. Nepoužívajte napustené handričky.
- Neskladujte fotoaparát na miestach, kde sa manipuluje s chemikáliami, aby nedošlo ku korózii fotoaparátu.
- Ak ponecháte objektív znečistený, môže dôjsť ku korózii.
- Ak ste fotoaparát dlhší čas nepoužívali, skontrolujte pred použitím všetky súčasti fotoaparátu. Pred zhotovením dôležitých snímok nezabudnite vykonať skúšobný záber a skontrolujte, či fotoaparát funguje správne.

Kalibrácia snímača – Kontrola funkcií spracovania obrazu

Funkcia kalibrácie snímača umožňuje prístroju skontrolovať a nastaviť obrazový snímač a funkcie spracovania obrazu. Po použití displeja alebo sériovom snímaní počkajte najmenej jednu minútu pred použitím funkcie kalibrácie snímača, aby ste mali istotu, že funguje správne.

- 1 Vyberte možnosť [Pixel Mapping] v záložke  používateľskej ponuky (Str. 109) .
- 2 Stlačte tlačidlo , potom tlačidlo .
 - Počas kalibrácie snímača sa zobrazí lišta [Pracuje]. Po dokončení kalibrácie snímača sa obnoví ponuka.

Upozornenia

- Ak počas kalibrácie snímača prístroj vypnete, spustíte funkciu znovu od kroku 1.

















Prehľad ponúk

*1: Možno pridať do nastavení [Moje nast.].

*2: Pôvodné nastavenie možno obnoviť pomocou voľby [Plný] v položke [Vynulovať].

*3: Pôvodné nastavenie možno obnoviť pomocou voľby [Základný] v položke [Vynulovať].

Ponuka snímania

Záložka	Funkcia	Pôvodné	*1	*2	*3			
	Formátovanie karty	—				83		
	Reset/Moje nast.	—		✓		84		
	Režim sním	 Prirodzené	✓	✓	✓	68		
		Statické foto	 N	✓	✓	✓	60	
		Videosekv	MOV  FHD  60p	✓	✓	✓	61	
	Pomer snímky	4:3	✓	✓	✓	60		
	Digitál. Tele-konvertor	Vypnuté	✓	✓	✓	86		
			—	✓	✓	✓	86	
				<input type="checkbox"/>	✓	✓		✓
		Nastavenie časozberného snímania		Vypnuté				87
		Snímka		99				
		Nast. oneskor. spúšte		0:00:01				
		Interval		0:00:01				
		Časozberné video		Vypnuté		✓	✓	
	Nastavenia videa	Rozlíšenie videa	FullHD					
Sekvencia videa		10 fps						
	Bracketing	Vypnuté				88		
	AE BKT		3F 1,0 EV				89	
	WB BKT	A–B	—					
		G–M	—	✓	✓	✓		
	FL BKT		—				89	
	ISO BKT		—				90	
	ART BKT		—				90	
	Zaostrenie BKT		—				90	
	HDR		Vypnuté	✓	✓	✓	91	
	Multi-expozícia	Snímka	Vypnuté				92	
		Auto Gain	Vypnuté		✓	✓		
		Prekrytie	Vypnuté					
Korekcia lichobež.		Vypnuté	✓	✓	✓	93		
Anti-Shock  Tiché 	Anti-Shock 	Zapnuté (0 sec.)				59		
	Tiché 	Zapnuté (0 sec.)	✓	✓				
	Redukcia šumu 	Vypnuté						
 Režim RC		Vypnuté	✓	✓	✓	135		

▶ Menu Prehrávanie

Záložka	Funkcia		Pôvodné	*1	*2	*3	☞	
▶	▶	Start	—				78	
		BGM	Joy		✓	✓		
		Prezentácia	Všetko		✓	✓		
		Slide Interval	3sec		✓			
		Interval videa	Krátky		✓			
	📁	Zapnuté			✓	✓	95	
	Edit	Vyb. snímku	Uprav RAW	—				95
			Uprav JPEG	—				96
		🎤	—				97	
		Prekrytie snímky	—				97	
Objednávka tlačie			—				129	
Ochr. Reset			—				97	
Pripojenie k Smartphonu			—				119	

Ÿ Menu Nastavenia

Záložka	Funkcia		Pôvodné	*1	*2	*3	☞	
Ÿ	⌚		—				17	
	📷*		—				98	
	📷		±0, ✨ ±0, Natural		✓		98	
	Náhľad		0,5 s		✓	✓	98	
	Nastavenia Wi-Fi	Nastavenie pripojenia Wi-Fi		Privátne		✓		122
		Súkromné heslo		—				
		Reset. poradie zdieľania		—				
		Vymazať nastavenia Wi-Fi siete		—				
	📶	Zobrazenie menu		Zapnuté		✓		98
	Firmware			—				98

* Nastavenia sa líšia podľa oblasti, kde bol fotoaparát zakúpený.

⚙️ Vlastné menu

Záložka	Funkcia		Pôvodné	*1	*2	*3	☞	
⚙️	📷	AF/MF					99	
		AF Mode	Statické foto	S-AF		✓		✓
	Videosekv		C-AF			✓		
	Úplný AF		Vypnuté		✓	✓		✓
	AEL/AFL		S-AF	mode1				
			C-AF	mode2	✓	✓		✓
			MF	mode1				
	Reset objek		Zapnuté			✓		✓
MF v rež. BULB/TIME		Zapnuté			✓	✓		
Ostr. krúž		↻		✓	✓	✓		

Záložka	Funkcia	Pôvodné	*1	*2	*3		
	AF/MF						
	MF Assist	Zvačšiť	Vypnuté	✓	✓		99
		Zvýraz. obr.	Vypnuté	✓	✓		
	Nastaviť Home			✓	✓		
	AF Iluminátor	Zapnuté	✓	✓	✓		
	Priorita tváre		✓	✓			
	AF Area Pointer	Zapnuté		✓	✓		
Tl. zaostr. oblasti AF	Vypnuté	✓	✓	✓	100		
	Tlač/Dial						
Funkcia tlačítka	Funkcia	AEL/AFL				100	
	Funkcia	Multi funkcia					
	Funkcia	Live Guide					
	Funkcia	REC	✓	✓			
	Funkcia	*					
	Funkcia	/ *					
	Funkcia						
Funkcia Dial	Funkcia	AF Stop				100	
	P						
	A	FNo./					
	S	Uzávierka/	✓	✓			
	M	Uzávierka/FNo.					
	Ponuka	/					
Smer Dial	Expozícia Zvoliť 1 Ps Zvoliť 1	✓	✓				
Funkcia prepínača rež.	Vypnuté		✓				
	Uvoľniť/						
Prior Uvols	Vypnuté	✓	✓	✓	100		
Prior Uvolc	Zapnuté	✓	✓	✓			
L fps	4 fps	✓	✓	✓			
H fps	8,5 fps	✓	✓	✓			
L fps	5 fps	✓	✓	✓			
H fps	11 fps	✓	✓	✓			
Stab. obrazu	Statické foto	S-I.S. Auto					
	Videosekv	M-IS1	✓	✓		✓	
Stab. obrazu	Vypnuté		✓				
Napoly Ris s IS	Zapnuté		✓				
Priorita I.S. objektívu	Vypnuté	✓	✓	✓			
Oneskorenie spúšte	Normál		✓				

* Keď je položka [Funkcia] nastavená na [Priama funkcia].

Záložka	Funkcia	Pôvodné	*1	*2	*3		
	Disp./						
	HDMI	HDMI Výstup	1080p		✓		101
		HDMI Control	Vypnuté		✓		
	Video Out		—				
	Na-stavenia ovládania	iAUTO	Live Guide	✓	✓		
		P/A/S/M	Live SCP	✓	✓		
		ART	Menu umel. filtrov	✓	✓		
		SCN	Menu scén. režimov	✓	✓		
	/Infor-mačné na-stavenia	Info	Len snímka, Celkový	✓	✓	✓	
		LV-Info	Len snímka, Moje nast. 1 (), Moje nast. 2 (Zobraz. horiz. mierky)	✓	✓		
		Nastavenia	25, Kalendár, prehrávanie „Moje klipy“	✓	✓		
	Zobrazená mriežka		Vypnuté	✓	✓		
	Nastavenie režimu fotky		Všetko zapnuté	✓	✓		
	Možnosti histogramu	Svetlá	255				
		Tiene	0		✓		
	Režim Sprievodca		Zapnuté		✓		
	Nočné foto	M	Zap.1				
		BULB/TIME	Zap.2				
		KOMP.	Vypnuté	✓	✓	✓	
		Iné	Vypnuté				
	Sekvencia videa		Normál	✓	✓	✓	
	Art LV režim		mode1		✓		
	Redukcia blikania		Auto		✓		
	LV Makro režim		mode2		✓		
	Zámok		Vypnuté	✓	✓		
	Nast. zvýraz. obr.	Farba zvýr. obr.	Biela				
		Intenzita zvýraznenia	Normál	✓	✓		
Úpr. jas obrazu		Zapnuté					
Podsvietenie LCD		Podržať	✓	✓	✓		
Klud. režim		1min	✓	✓	✓		
Auto. vypnutia		4 h		✓	✓		
		Zapnuté	✓	✓	✓		
USB režim		Auto		✓	✓		
Nastavenia viacerých funkcií		Zmena farebnosti, Zväčšiť, ISO/ WB, WB/ ISO, Pomer snímky, S-OVF	✓	✓			
Vývolanie ponuky		Vývolať		✓			
						102	

Záložka	Funkcia	Pôvodné	*1	*2	*3	
* 	Exp//ISO					103
	EV Krok	1/3EV	✓	✓	✓	
	Redukcia šumu	Auto	✓	✓	✓	
	Filter šumu	Štandard	✓	✓	✓	
	ISO	Auto	✓	✓	✓	
	ISO Krok	1/3EV	✓	✓	✓	
	ISO-Auto nastav	High Limit: 1600 Pôvodné: 200	✓	✓	✓	
	ISO-Auto	P/A/S	✓	✓		
	Meranie		✓	✓	✓	
	AEL Meranie	Auto	✓	✓	✓	
	Časovač BULB/TIME	8min	✓	✓	✓	
	Monitor BULB/TIME	-7	✓	✓		
	Live BULB	Vypnuté	✓	✓		
	Live TIME	0,5 s	✓	✓		
Nastavenia komp. snímania	1 s	✓	✓			
	Vlastné					
	X-Sync.	1/250	✓	✓	✓	104
	Pom. limit	1/60	✓	✓	✓	
	+	Vypnuté	✓	✓	✓	
	-/Fareb./WB					
	Nastaviť	-1 F, -2 N, -3 N, -4 SN	✓	✓	✓	104
Počet Pixel	Middle	3200×2400	✓	✓	✓	
	Small	1280×960				
Shad. Comp.		Vypnuté	✓	✓	✓	
WB		Auto A:0, G:0	✓	✓	✓	
Všetko	Nast.všet	—	✓	✓		
	Maž celé	—		✓		
AUTO	Zachovať teplú farbu	Zapnuté	✓	✓	✓	105
	+WB	WB AUTO	✓	✓		
	Color Space	sRGB	✓	✓	✓	

Záložka	Funkcia	Pôvodné	*1	*2	*3		
	Záznam/Zmaž						
	Rýchle maz.	Vypnuté	✓	✓	✓	105	
	RAW+Jpg maz	RAW+JPEG	✓	✓	✓		
	Názov súboru	Vymazať		✓			
	Uprav názov	Vypnuté		✓			
	Nastav.prio	Nie		✓	✓		
	dpi nastavenie	350dpi		✓			
	Copyright nast.	Copyright info	Vypnuté		✓		106
		Meno autora	—				
		Copyright meno	—				
	Videosekv						
	Režim	P		✓		106	
Video	Zapnuté		✓	✓	✓		
Hlasitosť záznamu	±0			✓			
	Obmedzovač hlasitosti	Zapnuté			✓		
Redukcia šumu vetra	Vypnuté			✓			
Nastavenia časovej značky	Režim časovej značky	DF (DF)			✓		107
	Počítať nahor	RR (RR)			✓		
	Začiatkový čas	—					
	Informačné nastavenia	Všetko zapnuté			✓		
Nastav. špecifikácie videa	1 FHD F, 2 FHD S, 3 FHD F, 4 FHD N				✓		
Efekt videa	Zapnuté				✓		
Režim video+foto	mode1				✓		
	Funkcia uzávierky	mode1			✓		
	Vstavaný elektronický hľadáčik						
Štýl vstavaného elektronického hľadáčika	Štýl 3				✓	108	
	Informačné nastavenia	Základné informácie, Moje nast. 1 (), Moje nast. 2 (Zobraz. horiz. mierky)	✓	✓			
	Zobrazená mriežka	Vypnuté	✓	✓	✓		
Auto prepnutie EVF	Zapnuté				✓		
Nastavenie EVF	Automatický jas EVF	Zapnuté			✓		
	Polovičná úroveň	Zapnuté			✓		
Simul. optický hľad.	Vypnuté		✓	✓	✓		

Záložka	Funkcia	Pôvodné	*1	*2	*3		
	Utility						
	Pixel Mapping	—				109	
	Posun expozície		±0	✓	✓		
	Úroveň výstrahy	±0		✓			
	Nastav. vodováhy	—		✓			
	Nastav. dotyk.obraz.	Zapnuté		✓			
	Eye-Fi	Zapnuté		✓			
	Rýchlosť elektr. priblíženia	Statické foto	Normál		✓		109
		Videosekv	Normál				
	Rež. rýchleho spánku	Zapnuté			✓	✓	
		Podsvietenie LCD	3 s				
Klud. režim		3 s					

Pôvodné možnosti Moje nast.

Pre skupiny nastavení „Moje nast.“ sa používajú rôzne pôvodné nastavenia. Nastavenia, ktoré sa odlišujú od normálnych pôvodných nastavení, sú zobrazené nižšie.

- [Moje nastav. 4] je optimalizované na fotografovanie pod vodou.
- Skupiny nastavení sa dajú vynulovať na nasledovné nastavenia výberom možnosti [Plný] pre možnosť [Vynulovať] (Str. 84) vo Foto Menu 1.
- Pokus o uloženie ovládačov, ktorým je priradená možnosť „Moje nast.“ v ponuke [Funkcia tlačítka] (Str. 64) alebo [Funkcia prepínača rež.] (Str. 100) do skupiny nastavení bude mať za následok zrušenie priradenia a vynulovanie všetkých skupín nastavení na pôvodné hodnoty. „Použitie nastavení Moje nast.“ (Str. 84)

Moje nastav. 1

Funkcia		Možnosti Moje nastav. 1		
⚙️ Vlastné menu				
Disp./)/PC				
Nastavenia ovládania	P/A/S/M	Live ovládanie		101

Moje nastav. 2

Funkcia		Možnosti Moje nastav. 2		
⚙️ Vlastné menu				
AF/MF				
AEL/AFL	C-AF	mode3		99
	MF	mode3		
Ostr. krúž		↻		
MF Assist	Zväčšiť	Zapnuté		
Tlač/Dial				
Funkcia tlačítka	Funkcia	BKT		64

Moje nastav. 3

Funkcia		Možnosti Moje nastav. 3		
⚙️ Vlastné menu				
AF/MF				
AEL/AFL	C-AF	mode3		99
	MF	mode3		
MF Assist	Zväčšiť	Zapnuté		
Tlač/Dial				
Funkcia tlačítka	Funkcia	MF		64

Moje nastav. 4

Funkcia		Možnosti Moje nastav. 4		
Vlastné menu				
Tlač/Dial				
Funkcia tlačítka	Funkcia	(Digitál. Tele-konvertor)	64	
	Funkcia	MF		
	Funkcia			
	Funkcia	Priama funkcia		
Funkcia Dial	P		100	
Disp.//PC				
Nastavenia ovládania	iAUTO	Live SCP	101	
Zobrazená mriežka				
Nočné foto	KOMP.	Zap.2		
	Iné	Zap.1		
Podsv. LCD		8 s	102	
Nastavenia viacerých funkcií		(Citlivosť ISO/Vyváženie bielej)		
/Fareb./WB				
WB			104	
Vstavaný elektronický hľadáčik				
Zobrazená mriežka			108	
WB			54	

Technické údaje

■ Fotoaparát

Typ výrobku	
Typ výrobku	Digitálny fotoaparát s vymeniteľných systémom objektívu Micro Four Thirds Standard
Objektív	M.Zuiko Digital, objektív so systémom Micro Four Thirds
Upevnenie objektívu	Bajonet Micro Four Thirds
Ekvivalentná ohnisková vzdialenosť 35-mm fotoaparátu	Pribl. dvojnásobná ohnisková vzdialenosť objektívu
Obrazový snímač	
Typ výrobku	Snímač 4/3" typu Live MOS
Celkový počet pixlov	Pribl. 17 200 000 pixlov
Efektívny počet pixlov	Pribl. 16 050 000 pixlov
Veľkosť displeja	17,3 mm (V) × 13,0 mm (Š)
Pomer strán	1,33 (4:3)
Hľadáčik	
Typ	Elektronický hľadáčik so snímačom pohľadu do hľadáčika
Počet pixlov	Pribl. 2 360 000 pixlov
Zväčšenie	100%
Vzdialenosť oka	Približne 19,2 mm (-1 m ⁻¹)
Živá ukážka	
Snímač	Používa snímač Live MOS
Zorné pole	100%
Displej	
Typ výrobku	3,0" farebný TFT displej LCD, naklápací, dotykový displej
Celkový počet pixlov	Pribl. 1 040 000 bodov (pomer strán 3:2)
Uzavierka	
Typ výrobku	Elektronicky riadená štrbinová
Expozičný čas	1/4000 - 60 s, fotografovanie v režimoch Bulb a Time
Automatické ostrenie	
Typ výrobku	Vysokorychlostné automatické zaostrovanie pomocou obrazového snímača
Zaostrovanie oblasti	81 oblastí
Výber oblasti zaostrovania	Automatický, voliteľné oblasti
Riadenie expozície	
Systém merania	Meranie TTL (meranie zobrazovača) Digitálne ESP meranie/Integrálne meranie so zdôrazneným stredom/ Bodové meranie
Rozsah merania	EV -2 - 20 (ekvivalent M.ZUIKO DIGITAL 17 mm f2.8, ISO100)
Režimy snímania	AUTO : iAUTO/ P : Program AE (Program možno posúvať)/ A : Priorita clony AE/ S : Priorita spúšte AE/ M : Manual/ II : FOTOPRÍBEH/ ART : Filter Art/ SCN : Scény/ Q : Videosekv
Čitlivosť ISO	NÍZKA, 200 - 25600 (1/3, 1 EV krok)
Kompenzácia expozície	±5 EV (1/3, 1/2, 1 EV krok)
Vyváženie bielej	
Typ výrobku	Obrazový snímač
Nastavenie režimu	Automatické, Prednastavené WB (7 nastavení), Vlastné WB, Jednodotkové WB

Nahrávanie	
Pamäť	Karty SD, SDHC, SDXC a Eye-Fi Podpora UHS-II
Systém záznamu	Digitálny záznam, formát JPEG (je v súlade s normou Design rule for Camera File system (DCF)), nespracované dáta (RAW), formát MP
Platné normy	Exif 2.3, Digital Print Order Format (DPOF), PRINT Image Matching III, PictBridge
Zvuk so statickými snímkami	Formát Wave
Videosekv	MPEG-4 AVC/H.264 / Motion JPEG
Zvuk	Stereo, PCM 48 kHz
Prehliadanie	
Režim zobrazenia	Prehrávanie jednej snímky/prehrávanie zväčšeného obrazu/zobrazenie registra/zobrazenie kalendára
Sekvenčné snímánie	
Režimý spúšte	Nasnímanie jednej snímky/sekvenčné snímánie/samospúšť
Sekvenčné snímánie	Maximálne 8,5 snímok za sekundu ()
Samospúšť	Prevádzkový čas: 12 s / 2 s / prispôsobený
Funkcia úspory energie	Prepnúť do režimu spánku: 1 minúta, Vypnutie: 4 hodiny (Túto funkciu možno prispôbiť.)
Blesk	
Smerné číslo	5,8 (ISO100·m) (8,2 (ISO200·m))
Uhol osvetlenia	Pokrýva obrazový uhol 12 mm objektívu (24 mm pri formáte 35 mm)
Režim riadenia blesku	TTL-AUTO (TTL režim predblesku)/MANUAL
Synchronizácia	1/250 s alebo dlhší
Bezdrôtová sieť LAN	
Kompatibilný štandard	IEEE 802.11b/g/n
Externý konektor	
Multikonektor (zásuvka USB, zásuvka AV)/konektor HDMI mikro (typ D)	
Napájací zdroj	
Batéria	Lítiovo-iónová batéria, 1 kus
Rozmery/váha	
Rozmery	119,5 mm (Š) × 83,1 mm (V) × 46,7 mm (H) (bez výčnelkov)
Hmotnosť	Približne 390 g (vrátane batérie a pamäťovej karty)
Prevádzkové podmienky	
Teplota	0 °C – 40 °C (prevádzka)/ -20 °C – 60 °C (skladovanie)
Vlhkosť	30 % – 90 % (prevádzka)/10 % – 90 % (skladovanie)

HDMI, logo HDMI a High-Definition Multimedia Interface sú obchodné značky alebo registrované obchodné značky spoločnosti HDMI Licensing LLC.

HDMI™
HIGH-DEFINITION MULTIMEDIA INTERFACE

■ Lítiovo-iónová batéria

MODEL	BLS-50
Typ výroby	Nabíjateľná lítiovo-iónová batéria
Menovité napätie	7,2 V (jednosmerný prúd)
Menovitá kapacita	1210 mAh
Počet nabití a a vybití	Pribl. 500-krát (podľa podmienok použitia)
Teplota nabíjania	0 °C - 40 °C (nabíjanie)
Rozmery	Pribl. 35,5 mm (Š) × 12,8 mm (V) × 55 mm (H)
Hmotnosť	Pribl. 46 g

■ Nabíjačka na lítiovo-iónové batérie

MODEL	BCS-5
Menovitý príkon	AC 100 V – 240 V (50/60 Hz)
Menovité výstupné napätie	DC 8,35 V, 400 mA
Trvanie nabíjania	Pribl. 3 hodiny 30 minút (pri izbovej teplote)
Teplota okolia	0 °C – 40 °C (prevádzka)/ -20 °C – 60 °C (skladovanie)
Rozmery	Pribl. 62 mm (Š) × 38 mm (V) × 83 mm (H)
Hmotnosť (bez sieťového kábla)	Pribl. 70 g

- Sieťový kábel dodaný s týmto zariadením je určený iba na používanie s týmto zariadením a nesmie sa používať s inými zariadeniami. Nepoužívajte kábel z iných zariadení pre toto zariadenie.

VÝROBCA SI VYHRADZUJE PRÁVO ZMENY TECHNICKÝCH ÚDAJOV BEZ PREDCHÁDZAJÚCEHO UPOZORNENIA.

BEZPEČNOSTNÉ OPATRENIA



VAROVANIE

NEBEZPEČENSTVO ÚRAZU ELEKTRICKÝM PRÚDOM
NEOTVÁRAJTE

VAROVANIE: Z DÔVODU ZNÍŽENIA NEBEZPEČENSTVA ÚRAZU ELEKTRICKÝM PRÚDOM NEODSTRAŇUJTE KRYT (ALEBO ZADNÚ STENU). PRODUKT NEOBSAHUJE ŽIADNE POUŽÍVATEĽSKY OPRAVITEĽNÉ DIELCE. OPRAVY ZVERTE AUTORIZOVANÉMU SERVISU OLYMPUS.



Výkričník v trojuholníku vás upozorňuje na dôležité pokyny týkajúce sa prevádzky a údržby tohto produktu uvedené v priloženej dokumentácii.



NEBEZPEČENSTVO Používanie produktu bez dodržania pravidiel, ktoré udáva toto označenie, môže viesť k ťažkému úrazu alebo smrti.



VÝSTRAHA Používanie produktu bez dodržania pravidiel, ktoré udáva toto označenie, môže viesť k úrazu alebo smrti.



VAROVANIE Používanie produktu bez dodržania pravidiel, ktoré udáva toto označenie, môže viesť k ľahkému zraneniu osôb, poškodeniu prístroja alebo strate dát.

VÝSTRAHA!

NEVYSTAVUJTE PRÍSTROJ VODE, NEPOUŽÍVAJTE HO VO VĽHKOM PROSTREDÍ A NEROZOBERAJTE HO. HROZÍ NEBEZPEČENSTVO POŽIARU ALEBO ÚRAZU ELEKTRICKÝM PRÚDOM.

Všeobecné bezpečnostné opatrenia

Prečítajte si všetky pokyny – Pred použitím výrobku si starostlivo prečítajte všetky pokyny na obsluhu. Uschovajte všetky návody na obsluhu a dokumenty na ďalšie používanie.

Čistenie – Pred čistením odpojte prístroj od sieťovej zásuvky. Na čistenie používajte iba vlhkú handričku. Na čistenie výrobku nikdy nepoužívajte žiadne tekuté alebo aerosólové čistidlá, ani organické rozpúšťadlá.

Príslušenstvo – V záujme vlastnej bezpečnosti, a aby ste sa vyhlí poškodeniu výrobku, používajte iba príslušenstvo odporúčané spoločnosťou Olympus.

Voda a vlhkosť – Bezpečnostné opatrenia u vodotesných výrobkov si starostlivo preštudujte v príslušnej časti návodu.

Umiestnenie – Aby ste predišli poškodeniu prístroja, upevnite ho bezpečne na stabilný statív, stojan alebo konzolu.

Zdroj napájania – Tento výrobok pripájajte iba k zdrojom napájania uvedeným na štítku výrobku.

Cudzie predmety – Aby sa zabránilo zraneniu, nikdy do prístroja nevkladajte kovové predmety.

Teplota – Prístroj nikdy nepoužívajte a neukladajte v blízkosti tepelných zdrojov, ako sú žiarice, prieduchy kúrenia, sporáky alebo iné zariadenia alebo prístroje, ktoré vytvárajú teplo, vrátane stereofonických zosilňovačov.

⚠ NEBEZPEČENSTVO

Manipulácia s batériou

Dodržaním týchto dôležitých pokynov zabránite vytečeniu, prehriatiu, požiaru alebo výbuchu batérie a úrazu elektrickým prúdom alebo požiaru.

- Vo fotoaparáte je použitá lítiovo-iónová batéria predpísaná spoločnosťou Olympus. Nabíjajte batériu iba na to určenou nabíjačkou. Žiadne iné nabíjačky nepoužívajte.
- Batérie nikdy nespáľujte ani nezahrievajte v mikrovlnných rúrach, na horúcich platničkách, v tlakových nádobách a pod.
- Fotoaparát nikdy nenechávajte na alebo v blízkosti elektromagnetických zariadení. Mohlo by to spôsobiť prehriatie, požiar alebo výbuch.
- Zabráňte styku kovových predmetov s kontaktmi.
- Pri prenášaní a ukladaní batérií buďte opatrní, aby nedošlo k skratovaniu vývodov kovovými predmetmi, napríklad šperkami, sponkami, kľúčmi atď.
- Skrat môže spôsobiť prehriatie, výbuch alebo požiar, pričom sa môžete popáliť alebo poraniť.
- Batérie nikdy neskladujte na miestach, kde by boli vystavené priamemu slnečnému svetlu alebo vysokým teplotám, ako napríklad v rozhorúčenom automobile, v blízkosti vykurovacích telies a podobne.
- Aby ste zabránili vytečeniu batérie alebo poškodeniu jej kontaktov, dôsledne dodržiavajte všetky pokyny týkajúce sa používania batérií. Nikdy sa nepokúšajte batérie rozoberať, ani ich žiadnym spôsobom upraviť, spájať atď.
- Ak batéria vytečie a kvapalina sa dostane do očí, vypláchnite ich prúdom čistej studenej vody a okamžite vyhľadajte lekársku pomoc.
- Ak nemôžete batériu vybrať z fotoaparátu, spojte sa s autorizovaným predajcom alebo servisným strediskom. Nepokúšajte sa batériu vybrať násilu.
- V dôsledku poškodenia plášťa batérie (škrabance atď.) môže dôjsť k vytváraniu tepla alebo výbuchu.
- Batérie ukladajte mimo dosahu malých detí a domácich zvierat. Ak dôjde k náhodnému prehriatiu batérie, okamžite vyhľadajte lekársku pomoc.

⚠ VÝSTRAHA

Manipulácia s fotoaparátom

- **Nepoužívajte fotoaparát v prostredí s horľavými alebo výbušnými plynmi.**
- **Nepoužívajte a neskladujte fotoaparát na prašných alebo vlhkých miestach.**
- **Blesk ani LED (vrátane pomocného osvetlenia AF) nepoužívajte na fotografovanie ľudí (dojčiat, malých detí a pod.) z bezprostrednej blízkosti.**
 - Musíte byť vo vzdialenosti aspoň 1 meter od tváří fotografovaných osôb. Použitie blesku v tesnej blízkosti očí môže viesť k prechodnej strate zraku.

- **Fotoaparátom nemierte do slnka ani iných silných zdrojov svetla.**
- **Fotoaparát ukladajte mimo dosahu detí a batoliat.**
 - Vždy používajte a ukladajte fotoaparát mimo dosahu malých detí, hrozia nasledujúce riziká vážneho úrazu:
 - Zamotanie remienka fotoaparátu okolo krku môže viesť k uškrteniu.
 - Náhodné prehnutie batérie, pamäťových kariet alebo iných malých častí.
 - Náhodné spustenie blesku do ich vlastných očí alebo do očí iného dieťaťa.
 - Náhodné poranenie o fotoaparát a jeho pohyblivé dielce.
- **Používajte iba pamäťové karty SD/SDHC/SDXC alebo kartu Eye-Fi. Nikdy nepoužívajte žiadne iné typy kariet.** Ak do fotoaparátu vložíte nedopatrením iný typ karty, obráťte sa na autorizovaného predajcu alebo servisné stredisko. Kartu sa nepokúšajte vybrať vyvinutím nadmernej sily.
- **Ak spozorujete, že z nabíjačky vychádza dym, teplo alebo neobvyklý hluk či zápach, okamžite ju prestaňte používať a odpojte od elektrického prúdu. Potom sa obráťte na autorizovaného predajcu alebo servisné stredisko.**
- **Pri snímaní nezakrývajte blesk rukou.**

Manipulácia s batériou

- Batérie za každých okolností udržiavte suché.
- Používajte vždy batérie odporúčané pre tento výrobok, zabránite poškodeniu, vytečeniu, prehriatiu batérie alebo požiaru a výbuchu.
- Batérie vkladajte opatrne podľa návodu na používanie.
- Ak sa batéria nenabila v predpísanom čase, prerušte nabíjanie a nepoužívajte ju.
- Nepoužívajte batérie so škrabancami alebo poškodeným obalom a nevytvárajte na batériách škrabance.
- Nevystavujte batérie nárazom ani otrasom následkom pádu alebo udierania. Mohlo by to spôsobiť prehriatie, požiar alebo výbuch.
- Ak dôjde k vytečeniu, neobvyklému zápachu, deformácii alebo zmene farby batérie, alebo sa pri použití objavia iné neobvyklé prejavy, prestaňte fotoaparát používať a okamžite sa vzdialte od otvoreného ohňa.
- Ak vytečie batéria a kvapalina postrieka kožu alebo odev, vyčleďte odev a opláchnite okamžite postihnutú oblasť čistou studenou tečúcou vodou. Ak dôjde k popáleniu pokožky kvapalinou, okamžite vyhľadajte lekára.

Použitie funkcie bezdrôtovej siete LAN

- **Vypnite fotoaparát v nemocniciach a na ďalších miestach, kde sa nachádza lekárske vybavenie.**
Rádiové vlny z fotoaparátu môžu nepriaznivo ovplyvniť lekárske vybavenie, spôsobiť poruchu a následne nehodu.
- **Vypnite fotoaparát na palube lietadla.**
Používanie bezdrôtových zariadení na palube lietadla môže brániť bezpečnej prevádzke lietadiel.

VAROVANIE

Manipulácia s fotoaparátom

- **Ak spozorujete neobvyklé správanie, dym, zápach alebo hluk z fotoaparátu, okamžite ho prestaňte používať.**
 - Batérie nikdy nevyberajte holými rukami, môže dôjsť k popáleniu.
- Fotoaparát nedržte ani neobsluhujte mokrymi rukami.
Môže to spôsobiť prehrievanie, explóziu, horenie, úraz elektrickým prúdom alebo nesprávne fungovanie.
- Dávajte si pozor na remienok pri nosení fotoaparátu. Môže sa jednoducho zachytiť o okolité predmety a spôsobiť vážne poškodenie.
- **Neponechávajte fotoaparát na miestach vystavených vysokým teplotám.**
 - Zabráňte tak poškodeniu fotoaparátu a za určitých okolností aj požiaru. Ak je nabíjačka čímkolvek zakrytá (napr. obrusom), nepoužívajte ju. Mohlo by to spôsobiť prehriatie s následkom požiaru.
- **Zaoberajte sa s fotoaparátom opatrne, môže dôjsť k vzniku nízko-teplotných popálenín.**
 - Fotoaparát obsahuje kovové časti, ktorých prehriatie môže spôsobiť nízko-teplotné popáleniny. Dávajte pozor na nasledovné:
 - Pri dlhšom používaní sa fotoaparát zahreje. Jeho držanie môže viesť k popáleninám.
 - Pri použití za extrémne nízkych teplôt môže dôjsť k poklesu teploty niektorých častí fotoaparátu pod teplotu okolia. Ak je to možné, pri použití za nízkych teplôt noste rukavice.
- V záujme ochrany obsiahnutých jemných technológií fotoaparát nikdy nepoužívajte ani neskladujte na nižšie uvedených miestach:
 - miesta s vysokou alebo prudko sa meniacou teplotou alebo vlhkosťou, na priamom slnku, na pláži, v uzavretom automobile alebo v blízkosti zdrojov tepla (sporák, radiátor a pod.) či zvlhčovačov vzduchu,
 - v prašnom alebo piesočnom prostredí,
 - v blízkosti horľavín alebo výbušnín,
 - na vlhkých miestach (napr. v kúpeľni) alebo v daždi. Pred použitím vodotesných výrobkov si najprv prečítajte návod na ich používanie.
 - na miestach vystavených silným vibráciám.
- Nedovoľte, aby fotoaparát spadol na zem, a nevystavujte ho silným nárazom ani vibráciám.
- Pri montovaní alebo demontovaní fotoaparátu na/zro zdroju otáčajte skrutkou statívu, nie fotoaparátom.
- Pred prenášaním fotoaparátu demontujte statív a všetky doplnky inej značky ako Olympus.
- Nedotýkajte sa elektrických kontaktov na fotoaparáte.
- Fotoaparát nenechávajte namierený priamo do slnka. Môže dôjsť k poškodeniu objektivu alebo lamely uzávierky, farebným zmenám, vytváraníu „duchov“ v snímacom zariadení, alebo môže dôjsť k požiaru.
- Nenechávajte hľadáčik vystavený silnému zdroju svetla alebo priamemu slnečnému žiareniu. Teplo môže poškodiť hľadáčik.
- Na objektiv vyvíjajte silný tlak, ani zaň prudko neťahajte.
- Pred uložením fotoaparátu na dlhší čas vyberte z fotoaparátu batérie. Fotoaparát skladujte na chladnom a suchom mieste, aby vnútri fotoaparátu nekondenzovala vlhkosť a nehromadil sa prach. Po uskladnení fotoaparát vyskúšajte zapnutím a stlačením spúšte, aby ste sa uistili o jeho funkčnosti.
- Pri používaní fotoaparátu na miestach vystavených magnetickému/elektromagnetickému poľu, rádiovým vlnám alebo v blízkosti zdrojov vysokého napätia, ako sú TV prijímače, mikrovlnné rúry, videohry, reproduktory, veľké monitory, TV alebo rozhlasové vysielacie, môže dôjsť k poruche fotoaparátu. Funkčnosť fotoaparátu by sa mala obnoviť po jeho vypnutí a opätovnom zapnutí.
- Vždy dodržujte obmedzenia prevádzkových podmienok opísané v návode k fotoaparátu.

Manipulácia s batériou

- Pred použitím batériu vždy pozorne prezrite, či netečie, nemá inú farbu, nie je zdeformovaná alebo inak poškodená.
- Pri dlhšom používaní sa batéria môže veľmi zahriať. Aby nedošlo k popáleniu, nevyberajte ju okamžite po použití fotoaparátu.
- Pred uložením fotoaparátu na dlhší čas batérie vždy vyberte.
- Pri dlhodobom uskladnení batérie zvoľte na uskladnenie chladné miesto.
- Tento fotoaparát používa jednu lítiovo-iónovú batériu Olympus. Používajte špecifikovanú originálnu batériu. V prípade zámény batérie za nesprávny typ hrozí riziko výbuchu.
- Spotreba fotoaparátu je rôzna v závislosti od používaných funkcií.
 - Pri nižšie uvedených podmienkach dochádza k nepretržitej spotrebe energie a rýchlemu vybitiu batérie.
 - Opakovane sa používa priblíženie.
 - V režime snímania je spúšť opakovane stláčaná do polovice, aktivujú funkciu automatického zaostrenia.
 - Na displeji je zobrazovaný záber v priebehu dlhšieho časového úseku.
 - Fotoaparát je pripojený k tlačiarňam.
- Pri použití batérie s vyčerpanou kapacitou sa môže fotoaparát vypnúť bez zobrazenia upozornenia o vybití batérie.
- Lítiovo-iónová batéria Olympus je určená iba pre digitálne fotoaparáty Olympus. Nepoužívajte batériu v iných zariadeniach.
- Ak sa kontakty batérie zvlhčia alebo zamastia, môže to spôsobiť poruchu kontaktov fotoaparátu. Pred použitím batériu dôkladne utrite suchou handričkou.
- Batériu vždy nabite pred prvým použitím, alebo keď nebola dlhší čas používaná.
- Pri použití fotoaparátu za nízkych teplôt sa snažte uchovať fotoaparát aj batériu čo najdlhšie v teple. Batéria, ktorej výkon za nízkych teplôt poklesol, sa po zahriatí správa opäť normálne.
- Pred dlhšou cestou, najmä do zahraničia, si kúpte náhradné batérie. Počas cestovania môže byť náročné nájsť odporúčaný typ batérie.
- Batérie recyklujte, aby ste pomohli chrániť zdroje našej planéty. Pri likvidácii starých batérií nezabudnite zakryť ich konektory a vždy sa riaďte miestnymi zákonmi a predpismi.
- **Nedovoľte deťom alebo domácim zvieratám, aby manipulovali s batériami alebo ich prepravovali (zabráňte nebezpečnému správaniu, napríklad lizaniu batérií, vkladaniu do úst alebo žuvaniu).**

Používajte iba nabíjateľnú batériu a nabíjačku určené pre tento fotoaparát

Dôrazne odporúčame používať s týmto fotoaparátom iba originálnu batériu a nabíjačku Olympus, ktoré sú určené pre tento fotoaparát. Používanie neoriginálnych nabíjateľných batérií a/alebo nabíjačiek môže spôsobiť požiar alebo zranenie osôb z dôvodu vytečenia, prehriatia, vznietenia alebo poškodenia batérie. Spoločnosť Olympus nenesie žiadnu zodpovednosť za nehody ani škody, ktoré môžu vzniknúť používaním batérie a/alebo nabíjačky batérií, ktoré nie sú originálnym príslušenstvom Olympus.

Displej

- Na displej netlačte silou, môže dôjsť k jeho poškodeniu, obraz sa môže rozmazať alebo môže dôjsť k poruche režimu prehrávania.
- V hornej aj spodnej časti sa na displeji môžu objaviť svetlé pruhy, nejde o poruchu.
- Hrany uhlopriečne orientovaných objektov sa môžu javiť stupňovité (zubaté). Nejde o poruchu; tento jav je menej viditeľný v režime prehrávania.
- Na miestach s nízkymi teplotami môže trvať displeju dlhšie, než sa zapne, alebo môže dôjsť dočasne k zmene farieb.
 - Pri použití na extrémne chladných miestach je dobré umiestniť fotoaparát občas na teplé miesto. Pri normálnej teplote sa obnoví štandardné zobrazenie na displeji, ktoré bolo za nízkych teplôt zhoršené.
- Displej tohto výrobku je vyrobený s veľmi vysokou presnosťou. Môže sa však stať, že niektoré pixely budú zaseknuté alebo nefunkčné. Tieto pixely nemajú vplyv na ukladané obrazové záznamy. Kvôli charakteristikám môže dochádzať k nerovnomernosti farieb alebo jas v závislosti na uhle, ale k tomu dochádza vzhľadom ku konštrukcii displeja. Nie je to závada.

Právne a iné upozornenia

- Olympus nenesie žiadnu zodpovednosť ani záruku za škody spôsobené použitím prístroja, ani za náklady spojené s jeho použitím, ani za nároky tretích strán, vzniknuté v súvislosti s nefunkčnosťou alebo nesprávnym použitím prístroja.
- Olympus nenesie žiadnu zodpovednosť ani záruku za škody spôsobené použitím prístroja, ani za náklady spojené s jeho použitím, vzniknuté v súvislosti s vymazaním obrazových dát.

Obmedzenie záruky

- Olympus nenesie žiadnu záruku, vyjadrenú ani implicitnú, týkajúcu sa obsahu týchto materiálov a programu, a za žiadnych okolností neručí za žiadne škody, spôsobené predpokladanou predajnosťou výrobku alebo jeho vhodnosťou na určitý účel ani za žiadne spôsobené, náhodné ani nepriame škody (okrem iného vrátane strát zisku, prerušenia obchodu alebo straty obchodných informácií), vzniknuté následkom použitia alebo nemožnosti použitia týchto tlačенých materiálov, programov alebo prístroja samotného. Niektoré krajiny nedovoľujú vylúčenie alebo obmedzenie záruky zodpovednosti za spôsobené alebo náhodné škody alebo predpokladanej záruky, uvedené obmedzenia sa preto nemusia vzťahovať na všetkých používateľov.
- Olympus si vyhradzuje všetky práva na tento návod na obsluhu.

Výstraha

Nepovolené fotografovanie alebo používanie materiálov chránených autorským právom môže porušovať toto právo. Olympus nenesie žiadnu zodpovednosť za nepovolené fotografovanie, kopírovanie a ďalšie činnosti používateľa porušujúce autorské právo vlastníkov.

Ochrana autorských práv

Všetky práva vyhradené. Žiadna časť týchto tlačенých materiálov ani programu nesmie byť reprodukována alebo používaná v žiadnej forme a žiadnym spôsobom, mechanickým ani elektronickým, rozmnožovaná, vrátane kopírovania a záznamu, alebo použitia v iných systémoch na zber a vyhľadávanie informácií, bez predchádzajúceho písomného povolenia spoločnosti Olympus. Výrobca neručí za použitie informácií v týchto tlačенých materiáloch ani programoch, ani za škody vzniknuté v súvislosti s použitím týchto informácií. Olympus si vyhradzuje právo meniť funkcie a výbavu prístrojov a obsah týchto publikácií a programov bez ďalších záväzkov a predchádzajúceho upozornenia.

Oznámenie FCC

Toto zariadenie bolo testované a bolo zistené, že vyhovuje limitom pre digitálne zariadenia triedy B podľa článku 15 predpisov FCC. Tieto limity sú stanovené tak, aby poskytovali dostatočnú ochranu proti škodlivému rušeniu v obytných priestoroch. Toto zariadenie vytvára, používa a môže vyžarovať rádiový frekvenčný energiu a ak sa nenaštaluje a nepoužíva podľa pokynov, môže spôsobovať škodlivé rušenie rádiové komunikácie. Neexistujú však žiadne záruky, že v prípade konkrétnej inštalácie nedôjde k rušeniu. Ak toto zariadenie spôsobuje škodlivé rušenie pri prijímaní rozhlasového alebo televízneho vysielania, čo je možné zistiť vypnutím a zapnutím zariadenia, odporúčame, aby ste sa pokúsili toto rušenie odstrániť pomocou niektorých z nasledujúcich opatrení:

- Presmerujte alebo premiestnite prijímaciu anténu rušeného prístroja.
- Zväčšite vzdialenosť medzi zariadením a prijímačom.
- Napájajte každý prístroj z inej sieťovej zásuvky (na inom okruhu).
- Poradte sa s predajcom alebo s odborníkom na rozhlasové alebo televízne prijímače.
- Na pripojenie fotoaparátu k počítaču s portom USB by sa mal používať len originálny kábel USB Olympus.

Upozornenie týkajúce sa FCC

Zmeny alebo úpravy, ktoré nie sú výslovne schválené stranou zodpovednou za zhodu, môžu viesť k strate oprávnenia používateľa na prevádzkovanie zariadenia.

Tento vysielač nesmie byť umiestnený alebo prevádzkovaný v spojení so žiadnou inou anténou alebo vysielačom.

Toto zariadenie vyhovuje expozičným limitom pre rádiáciu FCC/IC stanoveným pre nekontrolované prostredie a spĺňa expozičné smernice FCC pre rádiové frekvencie (RF) uvedené v dodatku C smernice OET65 a RSS-102 smernic IC pre rádiové frekvencie. Toto zariadenie vyžaruje veľmi nízke úrovne rádiový frekvenčnej energie, pri ktorých sa predpokladá zhoda bez testovania merného stupňa pohltivosti (SAR).

Pre zákazníkov v Severnej Amerike, Strednej Amerike, Južnej Amerike a Karibiku

Vyhľadanie o zhode

Číslo modelu : E-M10MarkII

Obchodná značka : OLYMPUS

Zodpovedná strana : **OLYMPUS AMERICA INC.**

Adresa : 3500 Corporate Parkway, P. O. Box 610, Center Valley, PA 18034-0610, USA

Telefónne číslo : 484-896-5000

Testované pre súlad s normami FCC

NA POUŽITIE DOMA ALEBO V KANCELÁRII

Toto zariadenie spĺňa podmienky časti 15 smerníc FCC a Industry Canada licencie-exempt RSS.

Prevádzka podlieha nasledujúcim dvom podmienkam:

- (1) Toto zariadenie nesmie spôsobovať škodlivé rušenie.
- (2) Toto zariadenie musí prijať akékoľvek rušenie, vrátane rušenia, ktoré môže spôsobiť nežiaducu prevádzku.

Tento digitálny prístroj triedy B spĺňa požiadavky kanadskej normy ICES-003. CAN ICES-3(B)/NMB-3(B)

OBMEDZENÁ ZÁRUKA SPOLOČNOSTI OLYMPUS PRE AMERICKÝ KONTINENT – PRODUKTY SPOLOČNOSTI OLYMPUS AMERICA INC.

Spoločnosť Olympus ručí za to, že priložené zobrazovacie produkty Olympus® a súvisiace príslušenstvo Olympus® (jednotlivo „produkt“ a spoločne „produkty“) budú bez chýb materiálu a spracovania pri normálnom používaní počas jedného (1) roka od dátumu zakúpenia.

Ak sa počas jednoročnej záručnej doby vyskytne porucha produktu, zákazník musí vrátiť chybný produkt do autorizovaného servisného strediska Olympus určeného spoločnosťou Olympus podľa postupu uvedeného nižšie (pozri časť ČO ROBIŤ V PRÍPADE POTREBY SERVISU).

Spoločnosť Olympus podľa vlastného uváženia opraví, vymení alebo nastaví chybný produkt na náklady spoločnosti Olympus za predpokladu, že skúmaním spoločnosťou Olympus a v závode sa zistí, že a) takáto porucha vznikla pri normálnom a správnom používaní a b) na produkt sa vzťahuje táto obmedzená záruka.

Oprava, výmena alebo nastavenie chybného produktu je jedinou povinnosťou spoločnosti Olympus v rámci tejto záruky a jedinou náhradou pre zákazníka. Oprava alebo výmena produktu nepredlžuje záručnú lehotu uvedenú v tomto dokumente, ak to nevyžaduje zákon.

Okrem prípadov, kedy to zakazuje zákon, za dopravu produktov do určeného servisného strediska Olympus a za znášanie dopravných nákladov je zodpovedný zákazník. Spoločnosť Olympus nie je povinná vykonávať preventívnu údržbu, inštaláciu, odinštalovanie ani údržbu.

Spoločnosť Olympus si vyhradzuje právo i) používať na záručné a iné opravy opravované, repasované a/alebo iné funkčné použité diely (ktoré spĺňajú štandardy kvality spoločnosti

Olympus) a ii) vykonávať akékoľvek zmeny vnútorného alebo vonkajšieho vzhľadu a/alebo funkcií svojich produktov bez akejkoľvek zodpovednosti zahrnúť tieto zmeny aj do opravených produktov.

NA ČO SA TÁTO OBMEDZENÁ ZÁRUKA NEVZŤAHUJE

Táto obmedzená záruka spoločnosti Olympus, ako ani žiadna iná výslovná, vyplývajúca ani zákonná záruka, sa nevzťahuje na:

- a) produkty a príslušenstvo, ktoré nevyrába spoločnosť Olympus a/alebo ktoré nenesú označenie „OLYMPUS“ (záruka za produkty a príslušenstvo iných výrobcov, ktoré spoločnosť Olympus môže distribuovať, je zodpovednosťou príslušného výrobcu takýchto produktov a príslušenstva v súlade s podmienkami a trvaním záruk týchto výrobcov);
- b) akýkoľvek produkt, ktorý rozoberali, opravovali, pokúšali sa opravovať, pozmeňovali, menili alebo upravovali iné osoby než pracovníci autorizovaného servisného strediska Olympus s výnimkou, keď s opravou vykonanou inými osobami spoločnosť Olympus vyjadřila písomný súhlas;
- c) poruchy alebo poškodenia produktov v dôsledku opotrebovania, nesprávneho používania, zlého zaobchádzania, nedbalosti, piesku, kvapalín, nárazu, nevhodného skladovania, nevykonania plánovanej údržby zo strany používateľa, vytečenia batérií, používania príslušenstva alebo spotrebných materiálov inej značky ako OLYMPUS alebo používania produktov v kombinácii s nekompatibilnými zariadeniami;
- d) softvérové programy;

- (e) spotrebné materiály (vrátane, okrem iného, žiaroviek, atramentu, papiera, filmu, výťažkov, negatívov, káblov a batérií); a/ alebo
- (f) produkty, ktoré neobsahujú platne umiestnené a zaznamenané sériové číslo Olympus, s výnimkou modelov, na ktoré spoločnosť Olympus neumiestňuje a nezaznamenáva sériové čísla.
- (g) produkty odosielané, dodávané, zakúpené alebo predávané predajcami nachádzajúcimi sa mimo Severnej Ameriky, Strednej Ameriky, Južnej Ameriky a Karibiku; a/alebo
- (h) produkty, ktoré nie sú určené alebo ich predaj nie je povolený v Severnej Amerike, Južnej Amerike, Strednej Amerike alebo Karibiku (t.j. tovar zo sivého trhu).

OBMEDZENIE ZÁRUKY; OBMEDZENIE ŠKŔD; PŔTVRDENIE CELEJ ZÁRUCNEJ ZMLUVY; URČENÉ PROSPEŠNE

OKREM OBMEDZENEJ ZÁRUKY UVEDENEJ VYŠŠIE SPOLOČNŔST OLYMPUS NEPOSKYTUJE ŽIADNU ZÁRUKU A ODMIETA VŠETKY OSTATNÉ VYHLÁSENIA, GARANCIE, PODMIENKY A ZÁRUKY TÝKAJÚCE SA PRODUKTOV, ČI UŽ PRIAME ALEBO NEPRIAME, VÝSLOVNÉ ALEBO IMPLIKOVANÉ ALEBO VYPLÝVAJÚCE Z AKÉHOKOL'VEK ZÁKŔNA, VYHLÁŠKY, KOMERČNÉHO POUŽÍVANIA A POD. VRÁTANE, NIE VŠAK VÝLUČNE, AKÝCHKOL'VEK ZÁRUK A VYHLÁSENÍ TÝKAJÚCICH SA VHODNOSTI, TRVÁCNOSTI, DIZAJNU, PREVÁDZKY ALEBO PODMIENOK PRODUKTOV (A AKÝCHKOL'VEK ICH SÚČASTÍ) ALEBO OBCHODOVATEĽNOSTI PRODUKTOV A ICH VHODNOSTI NA KONKRÉTNY ÚČEL, ALEBO TÝKAJÚCE SA PORUŠENIA AKÉHOKOL'VEK PATENTU, AUTORSKÝCH PRÁV ALEBO INÝCH VLASTNÍCKYCH PRÁV POUŽITÝCH ALEBO ZAHRNUTÝCH V PRODUKTOCH.

AK SA NA PRODUKTY ZO ZÁKŔNA VZŔAHUJÚ NEJAKÉ IMPLIKOVANÉ ZÁRUKY, ICH TRVANIE JE OBMEDZENÉ DĽKOU TEJTO OBMEDZENEJ ZÁRUKY.

NIEKTORÉ ŠŦÁTY NEMUSIA UZNÁVAŦ ODMIETNUTIE ALEBO OBMEDZENIE ZÁRUK ALEBO OBMEDZENIE ZODPOVEDNOSTI, TAKŽE UVEDENÉ ODMIETNUTIA A OBMEDZENIA SA NA VÁS NEMUSIA VZŦAHOVAŦ.

SPOTREBITEĽ MŔŽE MAŦ INÉ A/ALEBO ĎALŠIE PRÁVA A NÁHRADY, KTORÉ SA V JEDNOTLIVÝCH KRAJINÁCH LIŠIA.

SPOTREBITEĽ UZNÁVA A SÚHLÁSI S TÝM, ŽE SPOLOČNŔST OLYMPUS NIE JE ZODPOVEDNÁ ZA ŽIADNE ŠKODY, KTORÉ MU MŔŽU VZNIKNUŦ V DŔSLEDKU

ONESKORENÉHO DODANIA, PORUCHY PRODUKTU, VZHĽADU, VÝBERU ALEBO VÝROBY PRODUKTU, STRATY OBRAZOVÉHO MATERIÁĽU A ŔDAJOV ALEBO POŠKODENIA SPŔSOBENÉHO INOU PRÍČINOU, ČI UŽ VYPLÝVAJÚCOU ZO ZMLUVY, PORUŠENIA PRÁVA (VRÁTANE NEDBALOSTI A PRIAMEJ ZODPOVEDNOSTI ZA PRODUKT) ALEBO INAK. SPOLOČNŔST OLYMPUS NIE JE V ŽIADNOM PRÍPADE ZODPOVEDNÁ ZA AKÉKOL'VEK NEPRIAME, NÁHODNÉ, NÁSLEDNÉ ALEBO ZVLÁŠTNE ŠKODY AKÉHOKOL'VEK DRUHU (VRÁTANE, NIE VŠAK VÝLUČNE, STRATY ZISKU ALEBO NEMOŽNOSTI POUŽÍVANIA), BEZ OHĽADU NA TO, ČI SPOLOČNŔST OLYMPUS SI JE ALEBO BY SI MALA BYŦ VEDOMÁ MŔŽNOSTI TAKÝCHTO STRÁT ALEBO ŠKŔD.

VyhĽasenia a záruky iných osŔb vrátane, nie však výlučne, predajcov, zástupcov, obchodných zástupcov alebo sprostredkovateľov spoločnosti Olympus, ktoré nie sú v súlade alebo sú v protiklade s podmienkami tejto obmedzenej záruky alebo sú nad ich rámec, nie sú pre spoločnosť Olympus záväznÉ s výnimkou, keď sú vyjadrenÉ písomne a schválenÉ výslovnÉ autorizovaným pracovníkom spoločnosti Olympus.

Táto obmedzená záruka predstavuje úplné a výlučné vyjadrenie záruky, ktorú spoločnosť Olympus súhlasí poskytnúť na produkty a náhráda všetky predchádzajúce a súčasné ústne alebo písomné zmluvy, dohovory, návrhy a komunikácie týkajúce sa danej veci.

Táto obmedzená záruka sa vzťahuje výlučne na pôvodného majiteľa a nie je možné ju prenášať ani postupovať.

ČO ROBIŦ V PRÍPADE POTREBY SERVISU

Zákazník musí kontaktovať určený tím spotrebiteľskej podpory Olympus pre svoj región, aby koordinoval odoslanie produktu do opravy. Ak chcete kontaktovať tím spotrebiteľskej podpory Olympus vo vašom regióne, navštívte nasledovné stránky alebo zavolajte na nasledovné čísla:

Kanada:

www.olympuscanada.com/repair /
1-800-622-6372

SpojenÉ šŦáty:

www.olympusamerica.com/repair /
1-800-622-6372

Latinská Amerika:

www.olympusamericalatina.com

Pred odoslaním produktu do servisu spoločnosti Olympus musí zákazník skopirovať alebo preniesť všetky obrazové alebo inÉ údaje uložené v produkte na inÉ zobrazovacie alebo dátové ukladacie médium.

SPOLOČNOSŤ OLYMPUS NIE JE V ŽIADNOM PRÍPADE ZODPOVEDNÁ ZA ULOŽENIE, UCHOVANIE ALEBO UDRŽANIE OBRAZOVÝCH ANI INÝCH ÚDAJOV V PRODUKTE PRIJATOM DO SERVISU ANI ZA ŽIADNY FILM, KTORÝ SA NACHÁDZA V PRODUKTE PRIJATOM DO SERVISU, ANI NIE JE ZODPOVEDNÁ ZA ŽIADNE ŠKODY V PRÍPADE STRATY ALEBO POŠKODENIA TAKÝCHTO OBRAZOVÝCH ALEBO INÝCH ÚDAJOV POČAS VYKONÁVANIA SERVISU (VRÁTANE, NIE VŠAK VÝLUČNE, PRIAMÝCH, NEPRIAMÝCH, NÁHODNÝCH, NÁSLEDNÝCH ALEBO ZVLÁŠTNÝCH ŠKÔD, STRATY ZISKU ALEBO NEMOŽNOSTI POUŽÍVANIA), BEZ OHLADU NA TO, ČI SPOLOČNOSŤ OLYMPUS SI JE ALEBO BY SI MALA BYŤ VEDOMÁ MOŽNOSTI TAKÝCHTO STRÁT ALEBO POŠKODENIA.

Zákazník musí produkt dôkladne zabaliť a použiť dostatočné množstvo materiálu na vyslanie, aby nedošlo k poškodeniu pri preprave. Po riadnom zabalení produktu odošlite balík do spoločnosti Olympus alebo do autorizovaného servisného strediska Olympus podľa pokynov príslušného tímu spotrebiteľskej podpory Olympus.

Pri odosielaní produktov do servisu na opravu má zásielka obsahovať:

- 1) Predajný doklad preukazujúci dátum a miesto zakúpenia. Ručne písané doklady nebudú akceptované;
- 2) Kópiu tejto obmedzenej záruky s **vyznačením sériového čísla produktu zhodného so sériovým číslom na produkte** (s výnimkou modelov, na ktoré spoločnosť Olympus neumiestňuje a nezaznamenáva sériové čísla);
- 3) Podrobný popis problému; a
- 4) Vzorové výtlačky, negatívy, digitálne výtlačky (alebo súbory na disku), ak sú k dispozícii a ak sa týkajú problému.

USCHOVAJTE SI KÓPIE VŠETKÝCH DOKUMENTOV. Spoločnosť Olympus ani autorizované servisné stredisko Olympus nebudú zodpovedať za dokumenty, ktoré sa stratia alebo poškodia pri preprave.

Po vykonaní servisu vám produkt bude vrátený s uhradeným poštovým.

OCHRANA ÚDAJOV

Akékoľvek vami poskytnuté informácie na spracovanie vašej záručnej reklamácie budú uchované ako dôverné a budú použité a zverejnené iba na účely spracovania a vykonania služieb v rámci záručnej opravy.

Pre zákazníkov v Európe



Značka „CE“ symbolizuje, že tento produkt spĺňa európske požiadavky na bezpečnosť, zdravie, životné prostredie a ochranu zákazníka. Fotoaparát označený symbolom „CE“ sú určené na predaj v Európe.

Spoločnosť OLYMPUS CORPORATION a Olympus Europa SE & Co. KG týmto vyhlasujú, že tento fotoaparát E-M10MarkII vyhovuje požiadavkám a ďalším zodpovedajúcim podmienkam smernice 1999/5/ES.

Podrobnosti nájdete na:

<http://olympus-europa.com/>

Tento symbol [prečiarknutá smetná nádoba na kolieskach podľa prílohy 4 smernice WEEE] upozorňuje na separovaný zber odpadu z elektrických a elektronických zariadení v krajinách EÚ.

Nevyhadzujte tento prístroj do bežného domového odpadu.

Na likvidáciu prístroja použite systém zberu a recyklácie odpadu vo vašej krajine.

Tento symbol [prečiarknutá smetná nádoba s kolieskami – Smernica 2006/66/ES Príloha II] upozorňuje na separovaný zber opotrebovaných batérií v krajinách EÚ.

Batérie nevyhadzujte do domáceho odpadu.

Na likvidáciu opotrebovaných batérií použite vratné a zberné systémy dostupné vo vašej krajine.



Záručné podmienky

V nepravdepodobnom prípade, že sa ukáže, že tento výrobok je chybný, a to aj napriek jeho riadnemu používaniu (v súlade s dodaným písomným návodom na použitie), v priebehu záručnej lehoty stanovenej platnými národnými predpismi, pričom bol zakúpený u autorizovaného distribútora Olympus v rámci obchodnej oblasti OLYMPUS EUROPA SE & Co. KG, ako je stanovené na internetovej stránke: <http://www.olympus-europa.com>, bude bezplatne opravený alebo podľa uváženia spoločnosti Olympus vymenený. Aby vám spoločnosť Olympus mohla poskytnúť požadované záručné služby k vašej úplnej spokojnosti a čo najrýchlejšie, všimnite si informácie a pokyny uvedené nižšie:

1. Na uplatnenie tejto záruky postupujte podľa pokynov na internetovej stránke <http://consumer-service.olympus-europa.com> pre registráciu a sledovanie (táto služba nie je dostupná vo všetkých krajinách) alebo zanešte produkt, príslušnú originálnu faktúru alebo doklad o kúpe a vyplnený záručný list predajcovi, kde bol produkt zakúpený, alebo do akekoľvek inej servisnej stanice spoločnosti Olympus v obchodnej oblasti spoločnosti OLYMPUS EUROPA SE & Co. KG, ako je uvedené na internetovej stránke: <http://www.olympus-europa.com>, pred skončením príslušnej záručnej lehoty v danej krajine.
2. Ubezpečte sa, že váš záručný list je náležite vyplnený spoločnosťou Olympus, autorizovaným predajcom alebo servisným strediskom. Preto sa uistite, že je vyplnené vaše meno, meno predajcu, sériové číslo, rok, mesiac a dátum nákupu, alebo že je k vášmu záručnému listu pripojená originálna faktúra alebo predajný doklad (s označením mena predajcu, dátumu nákupu a typu výrobku).
3. Tento záručný list nie je možné znovu vystaviť, preto ho uschovajte na bezpečnom mieste.
4. Vezmite na vedomie, že spoločnosť Olympus nebude zodpovedať za žiadne riziká ani znášať žiadne náklady súvisiace s prepravou produktu k predajcovi alebo do autorizovanej servisnej stanice Olympus.
5. Táto záruka sa nevzťahuje na nasledovné poruchy a v takom prípade ste povinný uhradiť náklady na opravu, a to aj v prípade, že tieto poruchy sa vyskytli počas záručnej doby uvedenej vyššie.
 - a. Akákoľvek chyba, ku ktorej došlo z dôvodu nesprávneho zaobchádzania (ako je napríklad vykonanie operácie, ktorá nie je popísaná v návode na použitie a pod.)

- b. Akákoľvek chyba, ku ktorej došlo z dôvodu opravy, úpravy, čistenia atď., ktoré boli vykonané kýmkoľvek iným než spoločnosťou Olympus alebo jej autorizovaným servisným centrom.
 - c. Akákoľvek chyba alebo poškodenie, ku ktorým došlo z dôvodu prepravy, pádu, nárazu atď. po zakúpení produktu.
 - d. Akákoľvek chyba alebo poškodenie, ku ktorým došlo z dôvodu požiaru, zemetrasenia, povodní, úderu blesku alebo iných prírodných katastrof, znečistenia životného prostredia a nepravidielných zdrojov napätia.
 - e. Akákoľvek chyba, ku ktorej došlo z dôvodu nebalého alebo nesprávneho skladovania (ako je napríklad uchovávanie produktu v prostredí s vysokými teplotami či vlhkosťou, alebo blízko repelentov na hmyz, ako je naftalín alebo škodlivé drogy atď.), nesprávnej údržby atď.
 - f. Akákoľvek chyba, ku ktorej došlo z dôvodu vybitých batérií atď.
 - g. Akákoľvek chyba, ku ktorej došlo z dôvodu preniknutia piesku, blata, vody a pod. dovnútra puzdra produktu.
6. Výlučná zodpovednosť spoločnosti Olympus na základe tejto záruky sa obmedzuje na opravu alebo výmenu výrobku. Je vylúčená akákoľvek zodpovednosť v rámci záruky za nepriamu alebo následnú stratu či škodu akéhokoľvek druhu, vzniknutú alebo utrpenú zákazníkom z dôvodu chyby produktu, a obzvlášť za stratu alebo škodu spôsobenú na objektívch, filmoch alebo iných zariadeniach či príslušenstve používanom s produktom, alebo za akúkoľvek stratu vyplývajúcu zo zdržania v opravě alebo za stratu dát. Závažné zákonné predpisy zostávajú týmto nedotknuté.

Pre zákazníkov v Thajsku

Toto telekomunikačné zariadenie spĺňa požiadavky NTC.

Pre zákazníkov v Mexiku

Na použitie tohto zariadenia sa uplatnia dve nasledujúce podmienky:

- (1) Vybavenie alebo zariadenie nesmie spôsobovať škodlivé rušenie a (2) alebo zariadenie musí akceptovať akékoľvek rušenie, vrátane rušenia, ktoré môže spôsobiť nežiaducu prevádzku.

Pre zákazníkov v Singapure

Je v súlade s
IDA Standards
DB104634

Ochranné známky

- Microsoft a Windows sú registrované ochranné známky spoločnosti Microsoft Corporation.
- Macintosh je ochranná známka spoločnosti Apple Inc.
- Logo SDXC je ochranná známka spoločnosti SD-3C, LLC.
- Eye-Fi je ochranná známka spoločnosti Eye-Fi, Inc.
- Funkcia „Technológia korekcie tieňov“ obsahuje patentované technológie spoločnosti Apical Limited.
- Micro Four Thirds, Four Thirds a logá Micro Four Thirds a Four Thirds sú ochranné známky alebo registrované ochranné známky spoločnosti OLYMPUS Corporation v Japonsku, USA, krajinách EÚ a iných krajinách.
- Wi-Fi je registrovaná ochranná známka spoločnosti Wi-Fi Alliance.
- Logo WI-FI CERTIFIED je certifikačná známka spoločnosti Wi-Fi Alliance.
- Ďalej zmieňované normy, použité v systéme súborov fotoaparátu, sú štandardy „Design Rule for Camera File System/DCF“, stanovené asociáciou Japan Electronics and Information Technology Industries Association (JEITA).
- Všetky ostatné názvy spoločností a produktov sú ochranné známky alebo registrované ochranné známky ich príslušných vlastníkov.



THIS PRODUCT IS LICENSED UNDER THE AVC PATENT PORTFOLIO LICENSE FOR THE PERSONAL AND NONCOMMERCIAL USE OF A CONSUMER TO (i) ENCODE VIDEO IN COMPLIANCE WITH THE AVC STANDARD (“AVC VIDEO”) AND/OR (ii) DECODE AVC VIDEO THAT WAS ENCODED BY A CONSUMER ENGAGED IN A PERSONAL AND NON-COMMERCIAL ACTIVITY AND/OR WAS OBTAINED FROM A VIDEO PROVIDER LICENSED TO PROVIDE AVC VIDEO. NO LICENSE IS GRANTED OR SHALL BE IMPLIED FOR ANY OTHER USE. ADDITIONAL INFORMATION MAY BE OBTAINED FROM MPEG LA, L.L.C. SEE [HTTP://WWW.MPEGLA.COM](http://www.mpegla.com)

Softvér v tomto fotoaparáte môže obsahovať softvér iných spoločností. Akýkoľvek softvér iných spoločností podlieha podmienkam stanoveným vlastními tohto softvéru alebo poskytovateľmi licencie na tento softvér, v zmysle ktorých vám bol softvér poskytnutý.

Tieto prípadné podmienky a iné upozornenia týkajúce sa softvéru iných spoločností nájdete v súbore PDF s upozoreniami týkajúcimi sa softvérov, ktorý je uložený na sprievodnom disku CD-ROM, alebo na adrese

<http://www.olympus.co.jp/en/support/imsg/digicamera/download/notice/notice.cfm>

Symboly

Režim RC.....	135
.....	98
Zobrazenie menu	98
Nastaviť Domov	99
(AF s prioritou tváre).....	49, 99
H fps.....	100
L fps	100
/Informačné nastavenia	101
Nastavenia ovládania	101
(Náhľad) uzamknutie	102
Pom. limit	104
X-Synch.	104, 115
+ 	104
+WB	105
Úroveň výstrahy	109
/ 	65
(Indexové zobrazenie).....	77
(Prehrávanie zväčšeného obrazu)...	77
Režim	106
(Mazanie jednej snímky).....	79
(Výber snímky)	80
(Ochrana).....	79
Zachovať teplú farbu.....	105
(Otáčanie snímky).....	95
Nastaviť.....	104
(Nahrávanie zvuku)	80
(Pípnutie)	102
(Nastavenie jasú displeja).....	98
(Slideshow).....	78
Stabilizácia obrazu.....	100
(Simul. optický hľad.)	108

A

A (Režim priority clony)	33
AdobeRGB	71
AEL/AFL	110
AEL Meranie.....	103
Oblasť AF ()	48
AF Iluminátor (Pomocné osvetlenie AF)	99

AF s detekciou zreničiek.....	49
AF s prioritou tváre	49, 99
AF Tracking	51
Anti-Shock	94
Aretácia AE.....	18, 65, 110
ART (Filter Art).....	22, 28
Art LV režim	101

B

Bezdrôtová sieť LAN	122
BKT (Snímanie s premennými nastaveniami)	88
Bracketing.....	88
BULB	35

C

C-AF	51
C-AF+TR	51
Časovač BULB/TIME.....	103
Časozberné snímanie.....	87
Časozberné video.....	87
Čiernobiele (Monotónny)	68
Citlivosť ISO	53
Copyright nast.	106

D

Diaľkovo bezdrôtovo ovládaný blesk.....	135
Digítal. Tele-konvertor.....	65, 86
Dotykový AF	37
dpi nastavenie	105

E

Echo snímky	39
Efekt videa	39
EV Krok	103
Expozícia s dlhým časom (BULB/TIME)	35
Eye-Fi	109

F

Farebný priestor	105
------------------------	-----

Filter Art	28
Filter šumu.....	103
Firmware.....	98
Formát (Form. karty).....	83
Formátovanie karty.....	83
Fotografovanie v režime Bulb.....	35
Fotografovanie v režime Time	35
FOTOPRÍBEH	30
Funkcia Dial.....	100
Funkcia prepínača rež.	100
Funkcia tlačítka.....	64, 100

H

HDMI	101
HDR.....	91
Hlasitosť záznamu.....	106

I

iAUTO (IAUTO)	22, 24, 38
Indexové zobrazenie	77, 81, 115
Informácia o polohe.....	121
Informačné nastavenia ( /Informačné nastavenia).....	101
Interval zobrazenia	18
Počas prehrávania.....	74
Počas snímania	18
ISO	53, 103
ISO-Auto.....	103
ISO-Auto nastav	103
ISO Krok	103

K

Kaliber úrovne	21
Karta	14, 132
Klud. režim.....	16, 102
Kompenzácia blesku	64
Kompenzácia expozície.....	47
Kompozitné fotografovanie.....	36
Kompresia sn.....	60, 133
Kontinuálne AF	51
Kont.obr	65
Korekcia lichobež.	93

L

Live BULB.....	103
----------------	-----

Live Guide	24, 65
Live ovládanie.....	46
Live TIME	35, 103
LV super ovládací panel	45, 113

M

M (Manuálny režim)	35
Malá oblasť (Malá oblasť AF)	48
Mapovanie pixlov.....	145
Menu Nastavenia.....	98
Menu Prehrávanie	95
Menu snímania	83
Meranie.....	53
MF	65
MF Assist.....	99, 110
MF (Ručné zaostrovanie).....	51
MF v rež. BULB/TIME.....	99
Moje klipy.....	41
Monitor BULB/TIME.....	103
Videosekv. 	72, 106
Možnosti histogramu	101
Multi echo	39
Multiexpozícia.....	92
Multi funkcia.....	66
Moje nastav.	84

N

Nabíjanie	13
Náhľad	65, 98
Nahrávanie zvuku.....	80, 97
Napoly Ris s IS	100
Nastav. dotyk.obraz.....	109
Nastavenia komp. snímania	103
Nastavenia Wi-Fi	122
Nastavenie dátumu/času 	17
Nastavenie hlasitosti.....	78
Nastavenie režimu fotky	101
Nastaviť Domov ( Nastaviť Domov).....	99
Nastav.prio.....	105
Nastav. vodováhy	109
Nast. zvyraz. obr.....	102
Názov súboru	105
Nočné foto	101

O	
Ochr. Reset.....	97
Oneskorenie spúšte.....	100
Ostr. kríž.....	99
Otočiť.....	77
Ovládanie intenzity blesku 	64

P

P (Programový režim).....	32
Pamäť.....	124
Panoráma.....	27
Počet Pixel.....	104
Podsv. LCD.....	102
Pomer snímky.....	60
Pomer strán.....	60
Poradie zdieľania.....	80
Posun expozície.....	109
Posunutie programu (Ps).....	32
Posúvanie.....	26
Prehľadanie.....	76
Prehrávanie videozáznamov.....	76, 79
Prezeranie statických snímok.....	76, 77
Prehrávanie zväčšeného obrazu.....	77
Prekrytie snímky.....	97
Priorita I.S. objektívu.....	100
Prior Uvolc/s.....	100
Pripojenie k smartfónu.....	119

R

RAW.....	60
RAW+JPEG maz.....	105
Redukcia blikania.....	102
Redukcia šumu.....	103
Redukcia šumu vetra.....	106
Registrácia.....	125
Reset objek.....	99
Režim AF.....	51, 99
Režim RC ( Režim RC).....	135
Režim Scény.....	26
Režim sním.....	68, 85
Režim Sprievodca.....	101
Režim video+foto.....	40
Režim zaostrovania (AF Mode).....	51
Ručné zaostrovanie (MF).....	51

Rýchle maz.....	105
Rýchlosť elektr. priblíženia.....	109

S

S (Režim priority expozičného času) ..	34
S-AF.....	51
S-AF+MF.....	51
Samospúšť.....	57
SCN (Režim Scény).....	22, 26
SD karta.....	132
Formátovanie karty SD.....	83
Sekvenčné snímanie.....	57
Shad. Comp.....	104
Simul. optický hľad.....	108
Single AF.....	51
Slideshow.....	78
Smer Dial.....	100
Snímanie.....	22
Fotografovanie.....	22
Nahrávanie videozáznamu.....	39
sRGB.....	71
Stab. obrazu.....	56
Stav nabitia batérie.....	16
Super bodový AF (Automatické zaostrovanie na oblasť v rámci priblíženia).....	50
Svetelný box.....	114
Synchronizácia s dlhou uzávierkou.....	62

T

Tlač.....	127
Tlačidlo INFO.....	21, 49, 75
Tlačová objednávka 	129
Tl. zaostr. oblasti AF.....	100
TV.....	111

U

Umelecké efekty.....	29
Umelecký pr.....	39
Úplný AF.....	99
Úprava statických snímok.....	95
Uprav JPEG.....	96
Uprav názov.....	105
Uprav RAW.....	95
USB režim.....	102

Uzamknutie náhľadu	102
--------------------------	-----

V

Veľkosť snímky	133
Statická snímka	60
Videosekv	61
Video Out.....	101
Videosekvencie so spomaleným pohybom.....	43, 44
Videosekvencie so zrýchleným pohybom.....	43
Video telekonvertor.....	40
Vlastné menu (☒).....	99
Všetko WB?	104
Vymazať	79, 84
Mazanie zvolené.....	80
Vymazať.....	79
Vymazať všetko	83
Vysokorychl. video.....	44, 61
Vysoký dynamický rozsah (HDR)	91

W

WB.....	54, 104
---------	---------

Z

Živé kompozitné fotografovanie.....	36
Zmena farebnosti.....	52
Zobrazená mriežka	101
Zobrazenie histogramu.....	21
Zobrazenie kalendára.....	77, 81, 115
Zobrazenie menu (☒ Zobrazenie menu).....	98
Automatické zaostrovanie na oblasť v rámci priblíženia.....	50
Zosvetlenie a tieň	52
Zrnitý film	28, 68
Zvuk automatického ostrenia (Pípnutie).....	102

OLYMPUS EUROPA SE & CO. KG

Sídlo: Consumer Product Division
Wendenstrasse 14 – 18, 20097 Hamburg, Nemecko
Tel.: +49 40 – 23 77 3-0/Fax: +49 40 – 23 07 61
Zásielky: Modul H, Willi-Bleicher Str. 36, 52353 Düren, Nemecko
Poštová adresa: Postfach 10 49 08, 20034 Hamburg, Nemecko

Európska technická podpora zákazníkov:

Navštívte naše domovské stránky <http://www.olympus-europa.com>
alebo zavolajte na ZELEŇÚ LINKU*: **00800 – 67 10 83 00**

Rakúsko, Belgicko, Českú Republiku, Dánsko, Fínsko, Francúzsko, Nemecko, Luxembursko, Holandsko, Nórsko, Poľsko, Portugalsko, Rusko, Španielsko, Švédsko, Švajčiarsko, Veľká Británia.

* Pozor: niektorí operátori (mobilných) telefónnych sietí nepovoľujú volanie čísel +800, alebo pred nimi vyžadujú zvláštnu predvoľbu.

Pre všetky ostatné európske krajiny alebo v prípade, keď sa nemôžete dovolať na vyššie uvedené číslo, použite, prosím, nasledujúce PLATENÉ ČÍSLO: **+49 40 – 237 73 899**.